

# WE CARE ABOUT THE DETAILS

2017  
CATÁLOGO INTERNACIONAL



*Alba Hostelería*  
AL SERVICIO DE LA HOSTELERÍA



# Índice de productos



## 1

### BUFFET

---

<b>1.1 CUBETAS PRESENTACIÓN BUFFET</b>	
Super Pan® Super Shapes	17
Cubetas decorativas Miramar®	20
<b>1.2 MIRAMAR® PRESENTACIÓN BUFFET</b>	
Batería de cocina para presentación	23
Cubetas Contemporary	28
Fuentes decorativas	30
<b>1.3 CUBIC PRESENTACIÓN</b>	32
<b>1.4 EXPOSITORES</b>	58

---



## 2

### RETERMALIZADORES BUFFET CALIENTE

---

<b>2.1 RETERMALIZADORES</b>	
Retermalizadores 3D - Inducción	66
Retro	68
Baño maría Cayenne®	70
<b>2.2 CALENTADORES BUFFET</b>	
Baño maría	74
Chafers	78
Accesorios para chafers	89
<b>2.3 DISPENSADORES</b>	
Dispensadores líquidos / cereales	92
<b>2.4 ESTACIONES PARA BANQUETES</b>	94
<b>2.5 PLACAS INDUCCIÓN</b>	
Placas inducción	96
Placas inducción estándar	98

---



# 3

## ACCESORIOS Y UTENSILIOS BUFFET

<b>3.1 BOLS DOBLE PARED</b>	102
<b>3.2 BANDEJAS DE SERVICIO</b>	106
<b>3.3 UTENSILIOS DE SERVICIO</b>	110
<b>3.4 PINZAS DE SERVICIO</b>	117

# 4

## SERVICIO DE MESA

<b>4.1 PRESENTACIÓN BUFFET</b>	
Bambú natural & Madera	122
Bambú polipropileno	124
Cestas polipropileno	126
Manteles Individuales	134
<b>4.2 MINIATURAS</b>	
Acero inoxidable	136
Melamina	138
Aluminio de fundición	138
Hierro fundido	140
<b>4.3 SERVICIO DE MESA</b>	
Pizarras	142
Conos de alambre Twister®	144
Salseras	144
Servicio de mesa	145
Tapas para platos	151
<b>4.4 POSTRE</b>	
Servicio postre	152

# 5

## SERVICIO DE BEBIDAS Y BAR

<b>5.1 BAR</b>	
Cubeteras	156
Coctelería	160
Alfombras para bar	162
Dispensador de condimentos	163
Complementos de vino	164
Bandejas	166
<b>5.2 TÉ Y CAFETERÍA</b>	
Trienium®	168
Orion®	169
Planet	171
Cosmos	172
Atlantis	172
Teteras	173
<b>5.3 SERVICIO DE BEBIDAS</b>	
Servidores	175
SwirlServe®	175
Jarras	176
LidSaver™ Dispensadores	180



**TODOS ESTOS  
PRODUCTOS  
SON AHORA  
PUJADAS**



Cacillo P.61



Inox Spoodles P.65



Antialérgicos P.82



Pack pinzas multicolor P.75

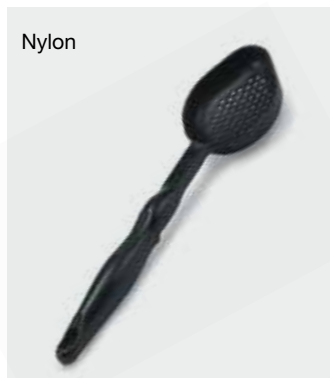

Nylon Spoodles P.68



Nylon Cuchara P.72



Inox Cuchara P.71



Pinzas P.74



Inox Espátula P.78



Nylon Espátula P.78

# SUPER PAN 3

SP3



Cubetas Gastronorm P.165



Dispensador a presión P. 95



Especieros P. 95



Batidora P. 250

# REDCO®



Procesadores manuales de alimentos P. 100



Placa angular P. 169



Banda selladora P. 170



Bandejas de polipropileno para comida rápida P. 319



Cestas para vajilla P. 198



Cestas para vajilla P. 182



Racionador helado P. 331



Porcionador P. 72



Dispensador con control de porciones P. 347

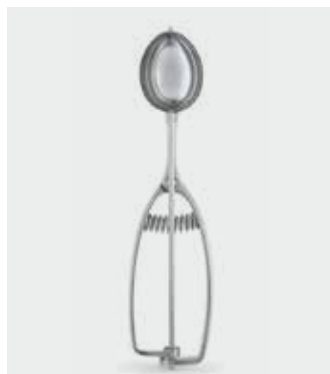

Racionador helado P. 331



Porcionador P. 72





**PROPORCIONAMOS LAS MEJORES  
EXPERIENCIAS GASTRONÓMICAS EN  
BUFFET Y PRESENTACIÓN.**

Y LO HACEMOS FABRICANDO Y VENDIENDO UNA AMPLIA VARIEDAD DE UTENSILIOS DE SERVICIO DE RESTAURACIÓN. ESTAMOS EN TODAS PARTES, EN LOS HOTELES MÁS PRESTIGIOSOS Y EN CUALQUIER COLECTIVIDAD QUE PUEDAS IMAGINAR. MANTENIENDO INTACTOS LOS VALORES QUE NOS VIERON NACER HACE MÁS DE 140 AÑOS EN WISCONSIN, USA.

NUESTRO CARÁCTER INNOVADOR NOS LLEVA A SER LÍDERES MUNDIALES EN NUESTRA CATEGORÍA. ASÍ, SERVIMOS A UNA GRAN CANTIDAD DE INDUSTRIAS Y EN EUROPA, DE LA MANO DE PUJADAS, NO HEMOS HECHO MÁS QUE EMPEZAR.





**BUFFET Y  
PRESENTACIÓN  
MÁS EFICIENTES  
Y CREATIVOS  
CON VOLLRATH.**







**DESDE EL BUFFET MÁS DINÁMICO Y MODERNO A LOS KIOSCOS, DESDE LAS SUPER SHAPES A LOS SISTEMAS MÁS EFICACES Y MEJOR DISEÑADOS PARA PRESENTAR LA COMIDA FUERA DE LA COCINA, TODAS ESTAS INNOVADORAS SOLUCIONES NOS DEFINEN.**

EN VOLLRATH PROCURAMOS SATISFACER UNA AMPLIA VARIEDAD DE NECESIDADES Y ESTAMOS ORGULLOSOS DE SER PARTE DEL DÍA A DÍA DE MUCHAS PERSONAS.

POR ELLO NOS ENFRENTAMOS A LOS DESAFÍOS DE LA INDUSTRIA TODOS LOS DÍAS, PARA SEGUIR SIENDO PIONEROS EN AQUELLOS ÁMBITOS EN LOS QUE SERVIMOS. Y DE PRODUCIR EL MEJOR MATERIAL DE RESTAURACIÓN PARA SERVICIO Y BUFFET.

PARA MEJORAR EL ARTE DE LA HOSPITALIDAD CONTAMOS CON UN EQUIPO DE EXPERTOS CON TALENTO, QUE COMPARTEN NUESTROS VALORES Y QUE IMPULSAN NUESTRA COMPAÑÍA MÁS Y MÁS LEJOS.

Y ES QUE EN VOLLRATH QUEREMOS PROPORCIONAR LA MEJOR EXPERIENCIA GASTRONÓMICA FUERA DE LA COCINA.

**¡LARGA VIDA A LA BUENA COCINA!**

- **SOMOS FABRICANTES/**
- **TENEMOS MÁS DE 140 AÑOS DE HISTORIA/**
- **ESTAMOS PRESENTES EN TODO EL MUNDO/**
- **COMBINAMOS INNOVACIÓN, TECNOLOGÍA Y POR QUÉ NO ADMITIRLO, UN POCO DE VALENTÍA/**







# 1.

## BUFFET

---

### 1.1 CUBETAS PRESENTACIÓN BUFFET

Super Pan® Super Shapes	17
Cubetas decorativas Miramar®	20

### 1.2 MIRAMAR® PRESENTACIÓN BUFFET

Batería de cocina para presentación	23
Cubetas Contemporary	28
Fuentes decorativas	30

### 1.3 CUBIC PRESENTACIÓN

32

### 1.4 EXPOSITORES

58

---



# Fuentes baño maría

Vollrath ofrece cuatro formas de realizar la elegancia en la presentación de sus bufets. Elija entre nuestras nuevas líneas: Cubetas Decorativas y Contemporary o Super Pan® Super Shapes, Miramar®, así como la batería de presentación Miramar®.





# Super Pan® Super Shapes

Un método económico de realizar la presentación de las comidas en chafers, líneas buffet calientes o fríos, vitrinas de presentación. Las cubetas Super Shapes están fabricadas para ofrecer el máximo rendimiento en la cocina profesional. Patentado.

Combine las fuentes Super Pan 3® (Ver en Catálogo Pujadas p. 165 y Super Shapes para crear una espectacular línea de buffet



- Formas exclusivas que destacan la presentación de las comidas
- Elegante presentación de las comidas con una mínima inversión
- Capacidad para reducir los desperdicios de comida
- Cubetes apilables entre si
- Acero inoxidable serie 300, espesor 0,8 mm



Cubetas apilables para ahorrar espacio de almacenamiento.

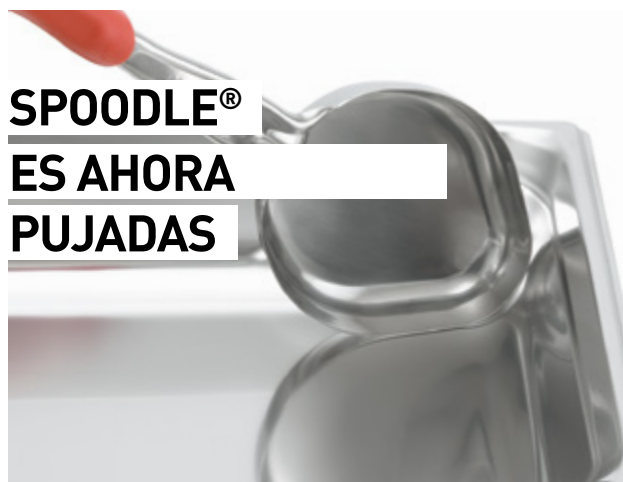

**SPOODLE®**  
**ES AHORA**  
**PUJADAS**

PUJADAS Ver en p. 64

## Diseños para Super Shapes

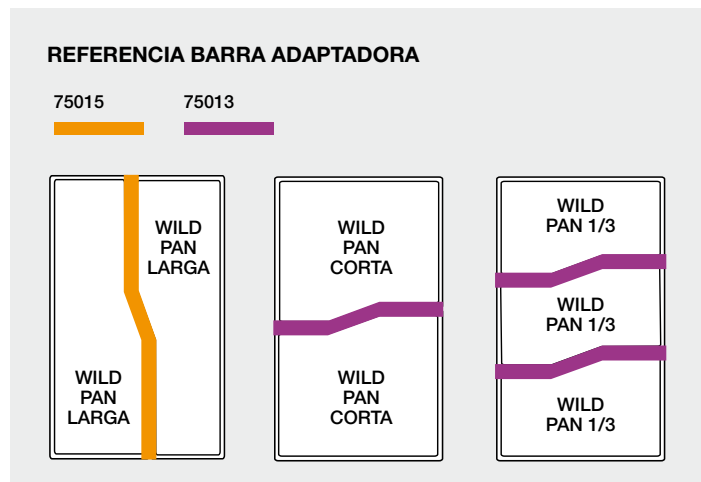



# Super Pan® Super Shapes

## Equipamiento

Vea la diferencia por sí mismo



### 3101015 Super Pan® Super Shapes Ovalada

1/1



ARTÍCULO	DIMENSIONES		CAPACIDAD H. BORDE L	LOTE CAJA
	(L x AN) mm	ALTURA mm		
3101015	530 x 325	51	3,7	6
3101020	530 x 325	65	4,6	6
3101040	530 x 325	100	7,8	6

### 3102015 Super Pan® Super Shapes Óvalo

1/2



ARTÍCULO	DIMENSIONES		CAPACIDAD H. BORDE L	LOTE CAJA
	(L x AN) mm	ALTURA mm		
3102015	265 x 325	51	1,6	6
3102020	265 x 325	65	2,1	6
3102040	265 x 325	100	3,5	6

### 3103040 Super Pan® Super Shapes Óvalo

1/3



ARTÍCULO	DIMENSIONES		CAPACIDAD H. BORDE L	LOTE CAJA
	(L x AN) mm	ALTURA mm		
3103040	176 x 325	100	2,1	6

### 3101220 Super Pan® Super Shapes Hexágono

1/1



ARTÍCULO	DIMENSIONES		CAPACIDAD H. BORDE L	LOTE CAJA
	(L x AN) mm	ALTURA mm		
3101220	530 x 325	65	5	6
3101240	530 x 325	100	8,8	6

### 3102220 Super Pan® Super Shapes Hexágono

1/2



ARTÍCULO	DIMENSIONES		CAPACIDAD H. BORDE L	LOTE CAJA
	(L x AN) mm	ALTURA mm		
3102220	265 x 325	65	2,1	6
3102240	265 x 325	100	3,6	6

# Super Pan® Super Shapes

## 3101120 Super Pan® Super Shapes Reniforme

1/1



ARTÍCULO	DIMENSIONES		CAPACIDAD H. BORDE L	LOTE CAJA
	(L x AN) mm	ALTURA mm		
3101120	530 x 325	65	4,8	6

## 3102120 Super Pan® Super Shapes Reniforme

1/2



ARTÍCULO	DIMENSIONES		CAPACIDAD H. BORDE L	LOTE CAJA
	(L x AN) mm	ALTURA mm		
3102120	265 x 325	65	2,1	6

## 3100020 Super Pan® Super Shapes Wild Pan larga

2/4



ARTÍCULO	DIMENSIONES		CAPACIDAD H. BORDE L	LOTE CAJA
	(L x AN) mm	ALTURA mm		
3100020	530 x 165	65	3,5	6
3100040	530 x 165	89	4,8	6

## 3100220 Super Pan® Super Shapes Wild Pan corta

1/2



ARTÍCULO	DIMENSIONES		CAPACIDAD H. BORDE L	LOTE CAJA
	(L x AN) mm	ALTURA mm		
3100220	265 x 325	65	3,9	6
3100240	265 x 325	100	6,1	6

## 3100320 Super Pan® Super Shapes Wild Pan externa

1/3



ARTÍCULO	DIMENSIONES		CAPACIDAD H. BORDE L	LOTE CAJA
	(L x AN) mm	ALTURA mm		
3100320	176 x 325	65	2,5	6
3100340	176 x 325	100	3,6	6

## 3100321 Super Pan® Super Shapes Wild Pan interna

1/3



ARTÍCULO	DIMENSIONES		CAPACIDAD H. BORDE L	LOTE CAJA
	(L x AN) mm	ALTURA mm		
3100321	176 x 325	65	2,5	6
3100341	176 x 325	100	3,6	6

## 75015 Barra adaptadora



ARTÍCULO	LOTE CAJA
75015 Barra adaptadora para fuente Wild Pan, úsela con los artículos 3100020 y 3100040	12
75013 Barra adaptadora para fuente Wild Pan - Fuente corta y Wild Pan - Tercio, 3100220, 3100240, 3100320, 3100321, 3100340 y 3100341	12

# Fuentes Decorativas Miramar® en acero inoxidable



## Fuentes rectangulares

Bordes decorados

### 8230310 Miramar® GN 1/1

1/1

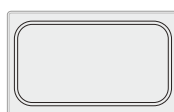

ARTÍCULO	DIMENSIONES		CAPACIDAD H. BORDE L	LOTE CAJA
	(L x AN) mm	ALTURA mm		
8230310	546 x 338	32	2,7	1
8230410	546 x 338	64	6,6	1

### 8231820 Miramar® GN 1/2

1/2



ARTÍCULO	DIMENSIONES		CAPACIDAD H. BORDE L	LOTE CAJA
	(L x AN) mm	ALTURA mm		
8231820	332 x 270	38	2,0	1
8230720	332 x 270	70	3,2	1

### 8230820 Miramar® GN 1/2 largo

2/4



ARTÍCULO	DIMENSIONES		CAPACIDAD H. BORDE L	LOTE CAJA
	(L x AN) mm	ALTURA mm		
8230820	532 x 165	70	2,8	1
8230920	532 x 165	102	4,1	1

### 8231120 Miramar® GN 1/3

1/3



ARTÍCULO	DIMENSIONES		CAPACIDAD H. BORDE L	LOTE CAJA
	(L x AN) mm	ALTURA mm		
8231120	332 x 178	64	1,8	1
8231020	332 x 178	102	2,5	1





**SP3**

**ES AHORA**

**PUJADAS**

PUJADAS Ver en p. 165



**POLINORM®**

PUJADAS Ver en p. 161, 168



# Haga una remodelación total de su próximo buffet



## Fuentes decorativas y plantillas Miramar®

- Plantillas disponibles en acero inoxidable y color negro
- Diversidad de formas con bordes decorados.



## Cubetas Contemporary Miramar®

- Estas cubetas, de gran reconocimiento, se distinguen por su línea elegante que se integran fácilmente a cualquier estilo, desde informal hasta formal
- Las plantillas termofijadas se presentan en color negro y acero inoxidable



## Batería de cocina

### Miramar® para presentación

- La batería pasa directamente de la cocina a su buffet en el mismo recipiente
- Variedad de utensilios de cocina para todo tipo de comidas



## Batería de cocina Miramar® para presentación

### Fresco de la cocina al cliente

La batería de cocina Miramar® para presentación permite cocinar y servir en el mismo recipiente.

Dele a sus clientes la impresión de comidas hechas en casa con una presentación elegante.

- Fabricada en multimetal de 3 capas, de gran resistencia y durabilidad. Apta para la inducción
- Interior y exterior satinados con asas y mangos brillantes
- Pulido brillante para las rustideras
- El exclusivo diseño de las asas que las hace ideales para su utilización con las plantillas Miramar®
- Mangos especialmente diseñados para sujeción de las tapas
- Ideales para cocción directa, ofreciendo un alto rendimiento en inducción, o para cualquier tipo de presentación en buffets calientes o Baño María.

#### CERTIFICACIONES



Inducción Eléctrica Gas



## La batería de cocina para presentación que marca la pauta





# Batería de cocina Miramar® para presentación

## 49410 Cacerola baja Miramar® con tapa de cúpula



ARTÍCULO	DIMENSIONES		CAPACIDAD H. BORDE L	LOTE CAJA
	(L x AN) mm	ALTURA mm		
49410	200 x 200	95	2,9	1
49411	241 x 241	113	4,8	1

## 49420 Fuente Miramar® para gratinar



ARTÍCULO	DIMENSIONES		CAPACIDAD H. BORDE L	LOTE CAJA
	(L x AN) mm	ALTURA mm		
49420	254 x 191	52	1,7	1
49412*	305 x 216	51	2,5	1

\*Acabado brillante

## 49416 Sartén Miramar®



49416



49413

ARTÍCULO	DIMENSIONES		CAPACIDAD H. BORDE L	LOTE CAJA
	(L x AN) mm	ALTURA mm		
49416	203 x 203	51	1,2	1
49413	260 x 260	48	2,1	1

## 49417 Paellera Miramar®



49417



49424

ARTÍCULO	DIMENSIONES		CAPACIDAD H. BORDE L	LOTE CAJA
	(L x AN) mm	ALTURA mm		
49417	203 x 203	60	1,7	1
49424	260 x 260	60	2,9	1

## 49418 Sautex bombeado Miramar®



49418



49428

ARTÍCULO	DIMENSIONES		CAPACIDAD H. BORDE L	LOTE CAJA
	(L x AN) mm	ALTURA mm		
49418	302 x 302	94	4,9	1
49428	321 x 321	92	6,0	1



# Batería de cocina Miramar® para presentación

## 49425 Cacerola baja Miramar®



ARTÍCULO	DIMENSIONES		CAPACIDAD H. BORDE L	LOTE CAJA
	(L x AN) mm	ALTURA mm		
49425	300 x 300	89	6	1

## 49430 Cazo Miramar®



49430



49414

ARTÍCULO	DIMENSIONES		CAPACIDAD H. BORDE L	LOTE CAJA
	(L x AN) mm	ALTURA mm		
49430	140 x 140	68	0,9	1
49414	159 x 159	95	1,9	1

## 49434 Fuente Miramar®



\*Sin asas  
49434  
49432



Con asas  
49435  
49433

ARTÍCULO	DIMENSIONES		CAPACIDAD H. BORDE L	LOTE CAJA
	(L x AN) mm	ALTURA mm		
49434*	291 x 236	51	2,6	1
49435	291 x 236	51	2,6	1
49432*	373 x 300	51	4,4	1
49433	373 x 300	51	4,4	1

## 49431 Fuente Horno Miramar® con tapa



ARTÍCULO	DIMENSIONES		CAPACIDAD H. BORDE L	LOTE CAJA
	(L x AN) mm	ALTURA mm		
49431	363 x 282	97	6,6	1

## 49429 Tapa Miramar®



49429



49415

ARTÍCULO	DESCRIPCIÓN	DIMENSIONES		LOTE CAJA
		(L x AN) mm	(H) mm	
49429	Tapa de cúpula alta para 49428	356 x 356	120	1
49426	Tapa de cúpula alta para 49418 y 49425	324 x 324	102	1
49415	Tapa de cúpula baja para 49414	168 x 168	51	1
49427	Tapa de cúpula baja para 49430	149 x 149	51	1
49419	Tapa de cúpula baja para 49416 y 49417	203 x 203	51	1
49423	Tapa de cúpula baja para 49416 y 49417	273 x 273	51	1

# Plantillas Batería Miramar®



## 8242014 Plantilla agujeros redondo grande y pequeño

1/1



ARTÍCULO	DIMENSIONES (L x AN) mm	COLOR	LOTE CAJA
8242014	536 x 324	Acero inoxidable	1
8242010	536 x 324	Negro	1

## 8242314 Plantilla agujero oval grande

1/1

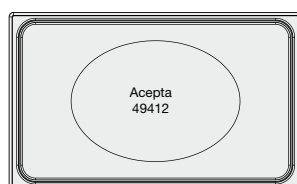

ARTÍCULO	DIMENSIONES (L x AN) mm	COLOR	LOTE CAJA
8242314	536 x 324	Acero inoxidable	1
8242310	536 x 324	Negro	1

## 8242414 Plantilla agujeros redondo grande y pequeño

1/1

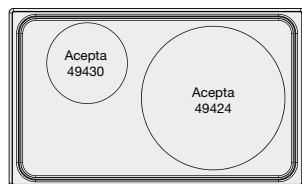

ARTÍCULO	DIMENSIONES (L x AN) mm	COLOR	LOTE CAJA
8242414	536 x 324	Acero inoxidable	1

## 8242514 Plantilla agujeros redondos grandes

1/1



ARTÍCULO	DIMENSIONES (L x AN) mm	COLOR	LOTE CAJA
8242514	536 x 324	Acero inoxidable	1

## 8242614 Plantilla agujero redondo grande

1/1

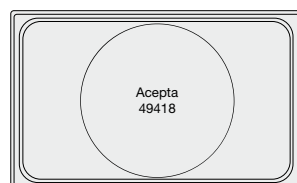

ARTÍCULO	DIMENSIONES (L x AN) mm	COLOR	LOTE CAJA
8242614	536 x 324	Acero inoxidable	1
8242610	536 x 324	Negro	1

## 8242714 Plantilla agujero oval grande

1/1

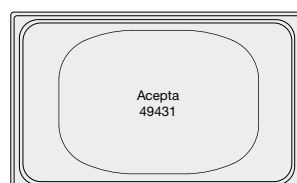

ARTÍCULO	DIMENSIONES (L x AN) mm	COLOR	LOTE CAJA
8242714	536 x 324	Acero inoxidable	1
8242710	536 x 324	Negro	1

# Plantillas Batería Miramar®

## 8242814 Plantilla para fuente

1/1



ARTÍCULO	DIMENSIONES (L x AN) mm	COLOR	LOTE CAJA
8242814	536 x 324	Acero inoxidable	1
8242810	536 x 324	Negro	1

## 8242914 Plantilla para fuente

1/1



ARTÍCULO	DIMENSIONES (L x AN) mm	COLOR	LOTE CAJA
8242914	536 x 324	Acero inoxidable	1

## 8243014 Plantilla para fuente

1/1

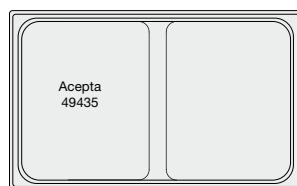

ARTÍCULO	DIMENSIONES (L x AN) mm	COLOR	LOTE CAJA
8243014	536 x 324	Acero inoxidable	1

## 8243114 Plantilla agujeros ovales grande y pequeño

1/1

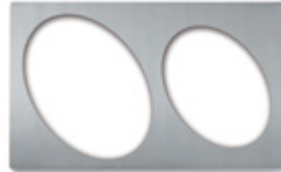

ARTÍCULO	DIMENSIONES (L x AN) mm	COLOR	LOTE CAJA
8243114	536 x 324	Acero inoxidable	1

## 8243214 Plantilla agujeros redondos medianos

1/1

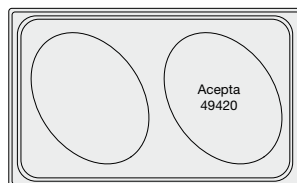

ARTÍCULO	DIMENSIONES (L x AN) mm	COLOR	LOTE CAJA
8243214	536 x 324	Acero inoxidable	1
8243210	536 x 324	Negro	1

## 8243314 Plantilla agujeros redondos grande y mediano

1/1

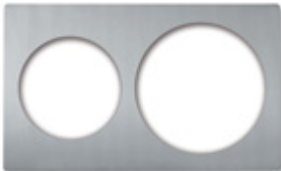

ARTÍCULO	DIMENSIONES (L x AN) mm	COLOR	LOTE CAJA
8243314	536 x 324	Acero inoxidable	1



# Plantillas Miramar® para cubetas Contemporary



## 40003 Cubetas Contemporary Miramar®



ARTÍCULO	DIMENSIONES		CAPACIDAD H. BORDE L	LOTE CAJA
	(L x AN) mm	ALTURA mm		
40003	146 x 146	121	0,9	1
40004	146 x 292	121	2,4	1
40005	292 x 235	121	4,3	1
40006	292 x 483	79	5,7	1

Realzan la presentación de comidas. Acero inoxidable de alta calidad.

## 40030 Tapa Polipropileno para cubeta Contemporary



ARTÍCULO	PARA LAS PLACAS ADAPTADORAS	LOTE CAJA
40030	40003	1
40040	40004	1
40050	40005	1
40060	40006	1

Permite la no utilización de plásticos y otros elementos, para la preparación de los alimentos.

Polypropileno transparente que permite una mejor visualización de los alimentos. Apilable para un fácil almacenamiento. Aptas para el lavavajillas.



# Plantillas Miramar® para cubetas Contemporary

## 8240018 Plantilla sólida de resina

1/1



8240018



8240014

ARTÍCULO	DIMENSIONES (L x AN) mm	COLOR	LOTE CAJA
8240018	530 x 325	Negro	1
8240014	530x325	Acero inoxidable	1

Construcción de resina duradera termofijada aprobada por la FDA - ideal para usarse con alimentos fríos o calientes.

Resiste el calor hasta 150 °C.

## 8244018 Plantilla para cubeta grande

1/1



8244018



8244014

ARTÍCULO	DIMENSIONES (L x AN) mm	COLOR	LOTE CAJA
8244018	530 x 325	Negro	1
8244014	530 x 325	Acero inoxidable	1

Para ref. 40006

## 8244118 Plantilla doble para media cubeta

1/1



8244118



8244114

ARTÍCULO	DIMENSIONES (L x AN) mm	COLOR	LOTE CAJA
8244118	530x325	Negro	1
8244114	530x325	Acero inoxidable	1

Para ref. 40005

## 8244218 Pantilla triple para cubeta un tercio

1/1



8244218



8244214

ARTÍCULO	DIMENSIONES (L x AN) mm	COLOR	LOTE CAJA
8244218	530x325	Negro	1
8244214	530x325	Acero inoxidable	1

Para ref. 40004

## 8244318 Pantilla para cubeta un sexto

1/1



8244318



8244314

ARTÍCULO	DIMENSIONES (L x AN) mm	COLOR	LOTE CAJA
8244318	530x325	Negro	1
8244314	530x325	Acero inoxidable	1

Para ref. 40003

# Fuentes Decorativas Miramar® en acero inoxidable

## Fuentes ovaladas y de medio óvalo Bordes decorados



### 8230210 Fuente oval pequeña Miramar®



ARTÍCULO	DIMENSIONES		CAPACIDAD H. BORDE L	LOTE CAJA
	(L x AN) mm	PROF. mm		
<b>8230210</b>	333 x 225	64	1,9	1
<b>8230110</b>	333 x 225	102	3,2	1

Acero inoxidable 18-8 altamente brillante.

### 8231420 Fuente oval grande Miramar®



ARTÍCULO	DIMENSIONES		CAPACIDAD H. BORDE L	LOTE CAJA
	(L x AN) mm	PROF. mm		
<b>8231420</b>	484 x 302	51	2,8	1
<b>8231320</b>	484 x 302	102	6,1	1

Acero inoxidable 18-8 altamente brillante.

### 8230620 Fuente oval media Miramar®



ARTÍCULO	DIMENSIONES		CAPACIDAD H. BORDE L	LOTE CAJA
	(L x AN) mm	PROF. mm		
<b>8230620</b>	225 x 165	108	1,6	1

Acero inoxidable 18-8 altamente brillante.

### 8203510 Fuente redonda Miramar®



ARTÍCULO	DIMENSIONES		CAPACIDAD H. BORDE L	LOTE CAJA
	(L x AN) mm	ALTURA mm		
<b>8203510</b>	305 x 330	64	2,3	1
<b>8230510</b>	305 x 330	102	3,9	1

Acero inoxidable 18-8 altamente brillante.



# Plantillas Miramar® para fuentes decorativas



## 8240014 Plantilla sólida de resina

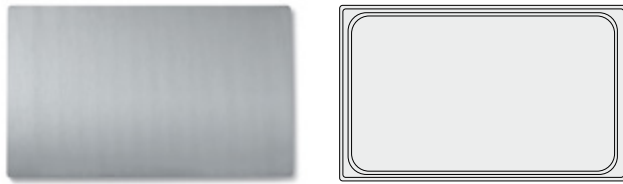

ARTÍCULO	DIMENSIONES (L x AN) mm	COLOR	LOTE CAJA
8240014	536 x 324	Acero inoxidable	1
8240010	536 x 324	Negro	1

## 8240114 Plantilla fuente oval grande

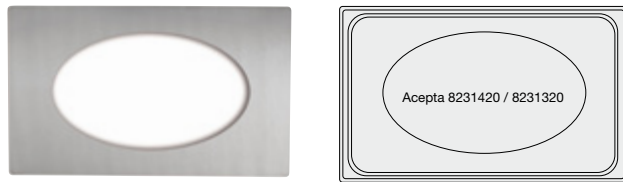

ARTÍCULO	DIMENSIONES (L x AN) mm	COLOR	LOTE CAJA
8240114	536 x 324	Acero inoxidable	1
8240110	536 x 324	Negro	1

## 8240314 Plantilla 2 fuentes ovas pequeñas

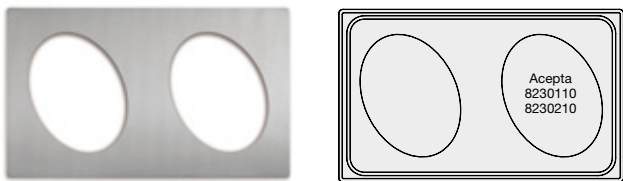

ARTÍCULO	DIMENSIONES (L x AN) mm	COLOR	LOTE CAJA
8240314	536 x 324	Acero inoxidable	1
8240310	536 x 324	Negro	1

## 8241414 Plantilla fuente redonda y oval pequeña

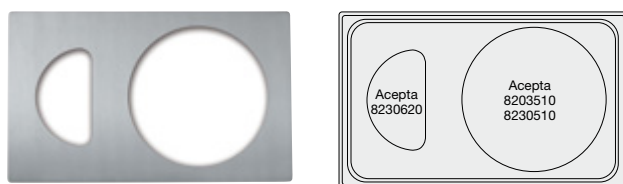

ARTÍCULO	DIMENSIONES (L x AN) mm	COLOR	LOTE CAJA
8241414	536 x 324	Acero inoxidable	1
8241410	536 x 324	Negro	1

# CUBIC®



**Descubre la mejor presentación de buffet, porque:**

es elegante, es original, ahorra espacio, ofrece múltiples y variadas combinaciones.



EXCLUSIVE

PATENT PENDING





CUBIC®

## Muebles presentación Buffet



## Carro madera presentación buffet

(Ver en Catálogo Pujadas página 204)



## Cubos y estantes



### Cubo

Con tapa superior transformable en mini estante, apilables entre sí, múltiples combinaciones posibles, ahorro de espacio durante el almacenaje de las piezas, tratamiento hidrófugo especial.



### Estantes

Tres longitudes: 50, 80 y 100 cm, dos profundidades: 18 y 35 cm, madera indeformable, dos colores: blanco y negro. Posibilidad de combinación de colores, tratamiento hidrófugo especial.



CUBIC®

EXCLUSIVE

PATENT PENDING



Un buffet como nunca antes  
habías imaginado



CUBIC®

EXCLUSIVE  
PATENT PENDING



# Máxima versatilidad para tus buffets

**EXCLUSIVE**  
PATENT PENDING

Con CUBIC, ahora es el producto  
Que se adapta a sus necesidades





CUBIC®



**MAYOR COMODIDAD Y  
FUNCIONALIDAD**



**BANDEJAS APILABLES ENTRE SÍ**

**MODULARIDAD A LA MÁXIMA EXPRESIÓN**



- PERMITE OPTIMIZAR ESPACIO DE EXPOSICIÓN
- REDUCE EL TIEMPO DE MONTAJE Y DESMONTAJE
- FACILIDAD DE TRANSPORTE Y ALMACENAJE



**PERSONALIZACIÓN DEL BUFFET**

**CON LOS SOPORTES DE METACRILATO SE  
PUEDE IDENTIFICAR EL CONTENIDO DE CADA  
UNO DE LOS RECIPIENTES, DE UNA FORMA  
ÁGIL Y ELEGANTE.**



EXCLUSIVE



**P904.352** Mini bandeja presentación 2 pinchos



ARTÍCULO	DIMENSIONES		AGUJEROS	PINCHOS	LOTE CAJA
	mm	(H) mm	Ø mm		
P904.352	152 x 62	40	4	2	1

**P904.351** Bandeja cuadrada presentación pinchos

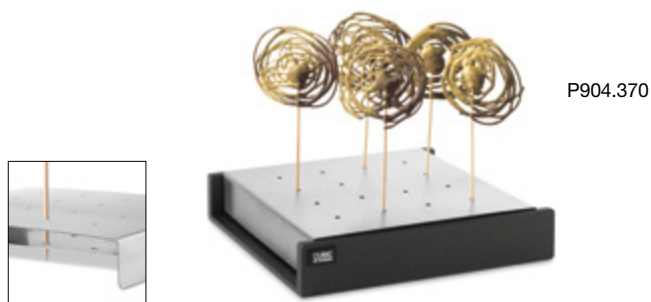

ARTÍCULO	DIMENSIONES		AGUJEROS	PINCHOS	LOTE CAJA
	mm	(H) mm	Ø mm		
P904.351	220 x 215	40	4	16	1

**P904.350** Bandeja GN presentación pinchos



ARTÍCULO	DIMENSIONES		AGUJEROS	PINCHOS	LOTE CAJA
	mm	(H) mm	Ø mm		
P904.350	539 x 335	77	4	84	1

Incluye: bandeja madera + bandeja melamina roble + soporte interior pinchos.

**P904.370** Soporte polietileno presentación pincho



ARTÍCULO	COLOR	DIMENSIONES		AGUJEROS	PINCHOS	LOTE CAJA
		mm	(H) mm	Ø mm		
P904.370	Blanco	250 x 250	30	4	25	1
P904.371	Negro	250 x 250	30	4	25	1

Polietileno

**P904.360** Soporte presentación pincho estante

ACERO INOXIDABLE



ARTÍCULO	DIMENSIONES		AGUJEROS	PINCHOS	LOTE CAJA
	mm	(H) mm	Ø mm		
P904.360*	448 x 182	42	4	40	1
P904.361**	748 x 182	42	4	68	1

\* Para estante P904.650 / P904.651.

\*\* Para estante P904.680 / P904.681.

Ver en página 50.



## P905.504 Conjunto soporte 4 bols cuadrados



ARTÍCULO	LOTE CAJA
----------	-----------

P905.504	1
----------	---

Incluye: 2 cubos con tapa + 1 travesaño de 50 cm + 1 presentador de 4 bols + 4 bols de melamina.

## P905.506 Conjunto soporte 6 bols cuadrados

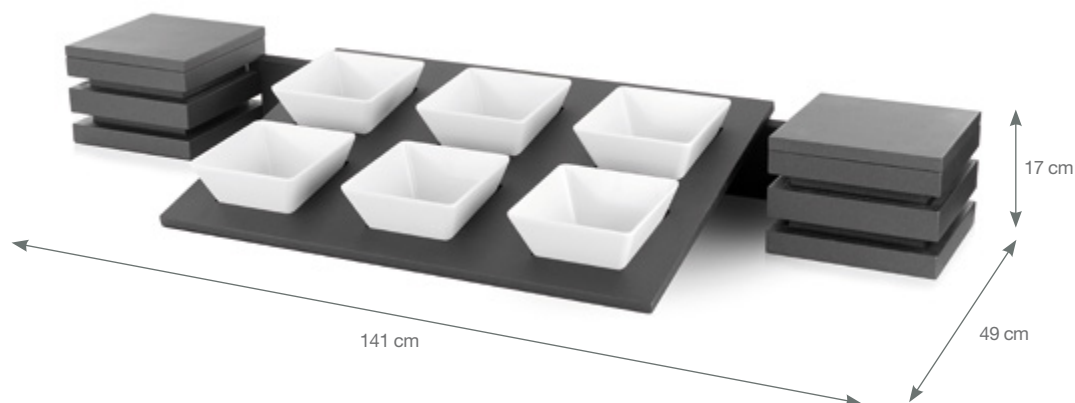

ARTÍCULO	LOTE CAJA
----------	-----------

P905.506	1
----------	---

Incluye: 2 cubos con tapa + 1 travesaño de 100 cm + 1 presentador de 6 bols + 6 bols de melamina.

## P905.516 Conjunto 2 niveles soporte 6 bols

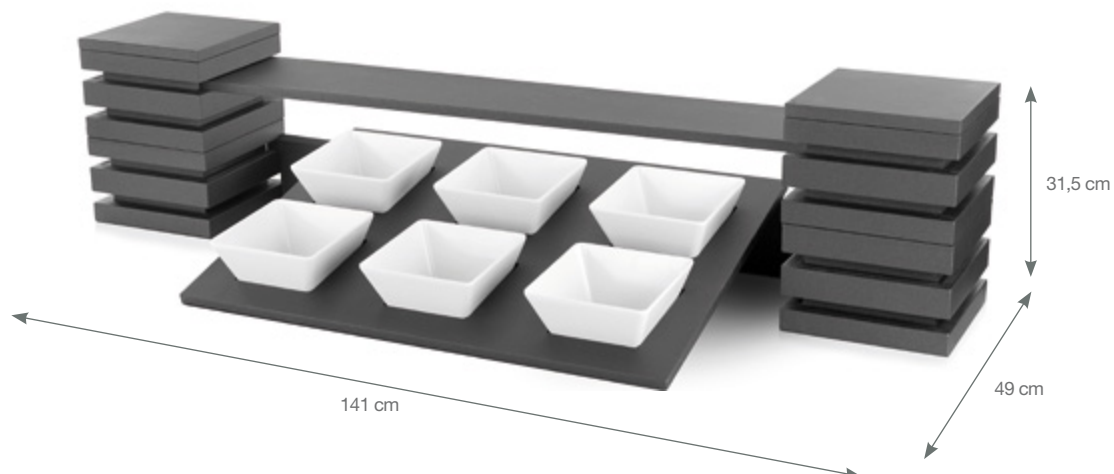

ARTÍCULO	LOTE CAJA
----------	-----------

P905.516	1
----------	---

Incluye: 4 cubos con tapa + 1 travesaño de 100 cm + 1 presentador de 6 bols + 6 bols de melamina + 1 estante estrecho de 100 cm.



**P905.508** Conjunto soporte 8 bols cuadrados

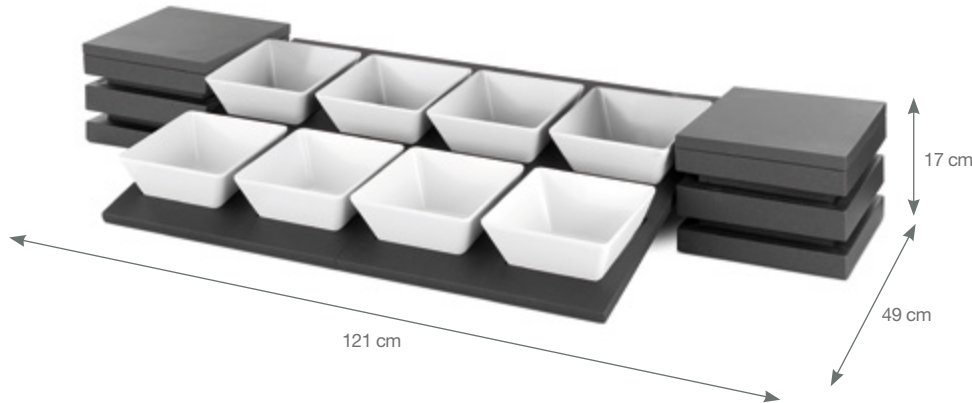

ARTÍCULO	LOTE CAJA
----------	-----------

P905.508	1
----------	---

Incluye: 2 cubos con tapa + 1 travesaño de 80 cm + 2 presentadores de 4 bols + 8 bols de melamina.

**P905.518** Conjunto 2 niveles soporte 8 bols

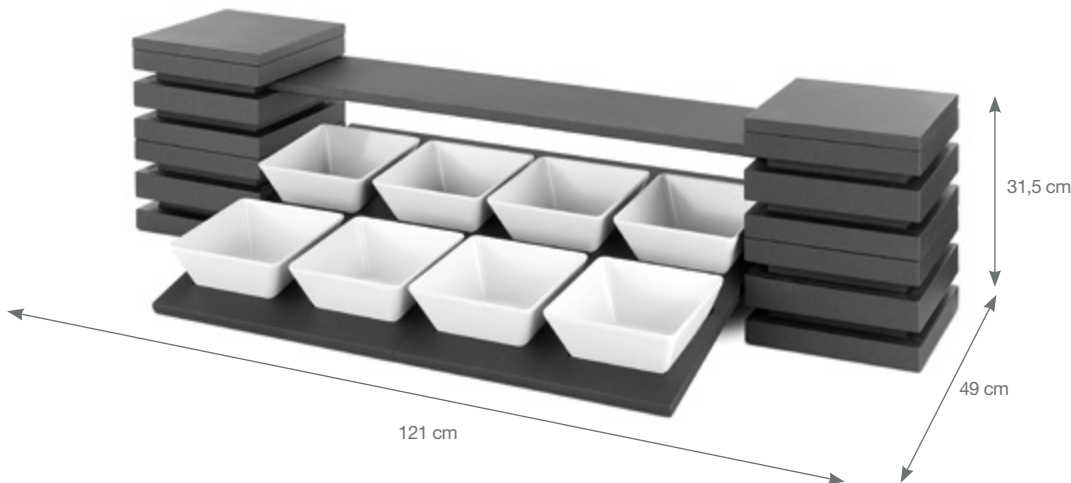

ARTÍCULO	LOTE CAJA
----------	-----------

P905.518	1
----------	---

Incluye: 4 cubos con tapa + 1 travesaño de 80 cm + 2 presentadores de 4 bols + 8 bols de melamina + 1 estante estrecho de 80 cm.

**P905.400** Conjunto básico estante 2 niveles



ARTÍCULO	LOTE CAJA
----------	-----------

P905.400	1
----------	---

Incluye: 4 cubos con tapa + 1 estante ancho de 100 cm + 1 estante estrecho de 100 cm.

## P905.410 Conjunto estante dos niveles forma "L"

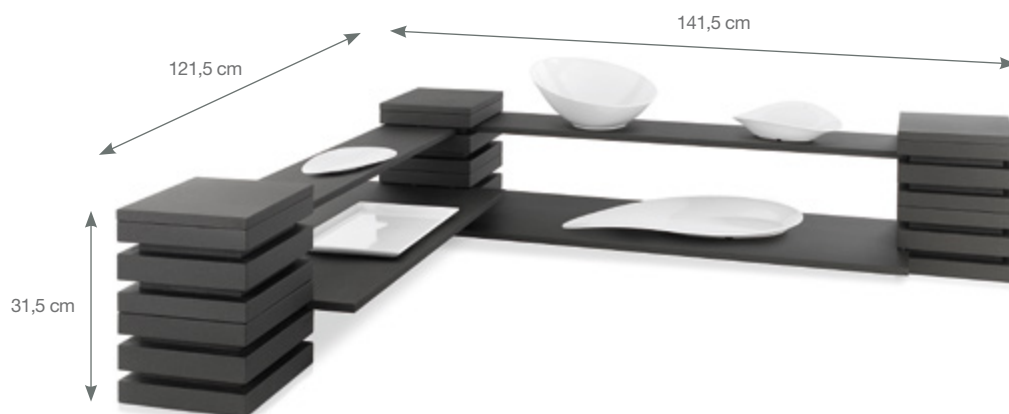

ARTÍCULO	LOTE CAJA
----------	-----------

P905.410	1
----------	---

Incluye: 6 cubos con tapa + 1 estante ancho de 100 cm + 1 estante estrecho de 100 cm + 1 estante ancho de 80 cm + 1 estante estrecho de 80 cm.

## P905.300 Conjunto 2 bandejas presentación 40x40 cm

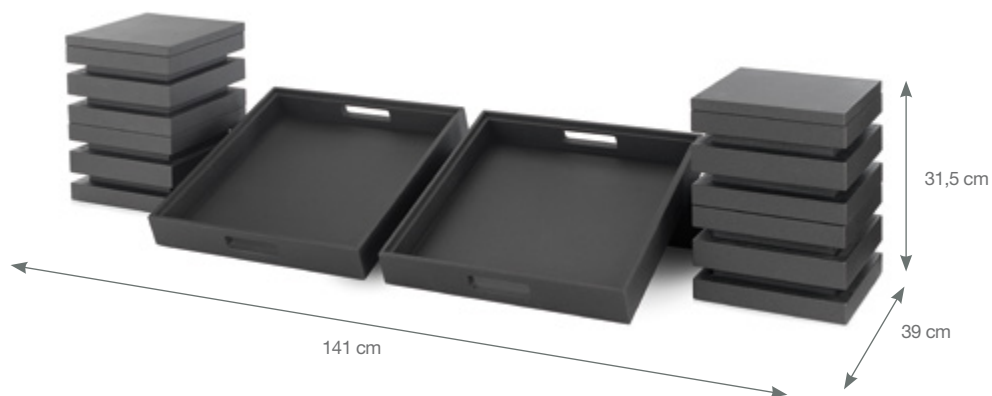

ARTÍCULO	LOTE CAJA
----------	-----------

P905.300	1
----------	---

Incluye: 4 cubos con tapa + 1 travesaño de 100 cm + 2 bandejas presentación de 40 x 40 cm.

## P905.310 Conjunto 2 niveles bandejas 40x40 cm

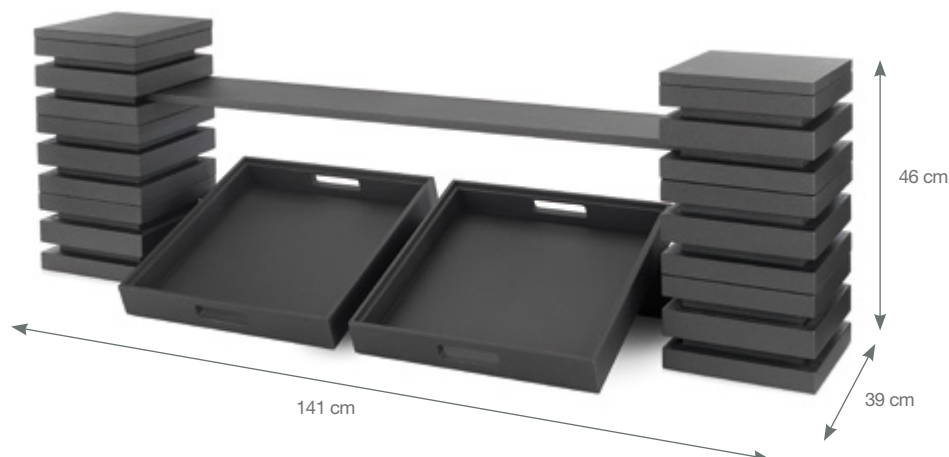

ARTÍCULO	LOTE CAJA
----------	-----------

P905.310	1
----------	---

Incluye: 6 cubos con tapa + 1 travesaño de 100 cm + 2 bandejas presentación de 40 x 40 cm + 1 estante estrecho de 100 cm.

**P905.320** Conjunto 2 bandejas 60x40 cm



ARTÍCULO	LOTE CAJA
P905.320	1

Incluye: 2 cubos con tapa + 1 travesaño de 100 cm + 2 bandejas presentación de 60 x 40 cm.

**P905.340** Conjunto 2 niveles para bandejas 60x40 cm

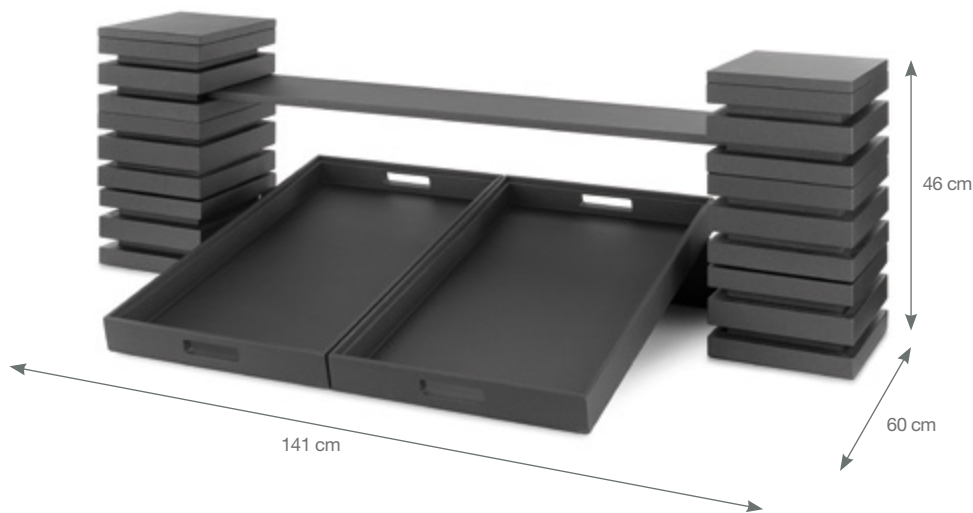

ARTÍCULO	LOTE CAJA
P905.340	1

Incluye: 6 cubos con tapa + 1 travesaño de 100 cm + 2 bandejas presentación de 60 x 40 cm + 1 estante estrecho de 100 cm.

**P905.200** Conjunto buffet desayuno



ARTÍCULO	LOTE CAJA
P905.200	1

Incluye: 2 cubos con tapa + 1 travesaño de 80 cm + 1 bandeja presentación de 60 x 40 cm + 1 kit completo dispensador de zumos de 6 lts.



**P904.800** Dispensador zumos 6 lts.



ARTÍCULO	DIMENSIONES		CAPACIDAD Lts	LOTE CAJA
	mm	(H) mm		
<b>P904.800</b>	230 x 390	490	6,00	1

Superficie superior de Abedúl finlandés

**P904.790** Expositor GN 2/3, tres niveles



ARTÍCULO	DIMENSIONES		LOTE CAJA
	mm	(H) mm	
<b>P904.790</b>	650 x 380	590	1

Incluye: 3 cubetas GN 2/3 20 mm



**PUJADAS** Ver en p. 294



Los detalles nos importan

## P904.780 Bandeja porta-cubiertos

4 compartimentos  
303 x 115 mm



GN 1/1

ARTÍCULO	DIMENSIONES		LOTE CAJA
	mm	(H) mm	
P904.780	539 x 335	77	1

Apilables.

## P904.740 Bandeja presentación



ARTÍCULO	DIMENSIONES		LOTE CAJA
	mm	(H) mm	
P904.740	400 x 400	65	1

Apilables.

## P904.760 Bandeja servicio y presentación



ARTÍCULO	DIMENSIONES		LOTE CAJA
	mm	(H) mm	
P904.760	600 x 400	65	1

Apilables.



Perfecta para servicio habitaciones.

## P904.711 Bandeja servicio y presentación GN 1/1



GN 1/1

ARTÍCULO	DIMENSIONES		LOTE CAJA
	mm	(H) mm	
P904.711	539 x 335 (1/1)	77	1

Apilables.



No incluye cubeta gastronorm 1/1.



**P904.720** Servilletero y dispensador bolsas te y azúcar

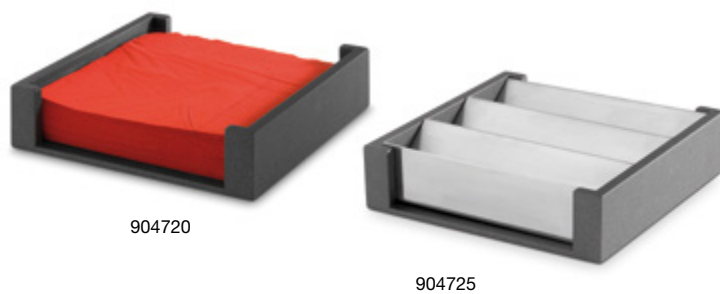

ARTÍCULO	DIMENSIONES		LOTE CAJA
	mm	(H) mm	
P904.720	220 x 220	55	1
P904.725	220 x 220	55	1

**P904.810** Mesita buffet baja + taco madera



ARTÍCULO	DIMENSIONES		LOTE CAJA
	mm	(H) mm	
P904.810	325 x 220	120	1
P904.820	325 x 220	165	1
P904.890	325 x 220	210	1

**P904.850** Mesita buffet GN 1/1 + taco madera



ARTÍCULO	DIMENSIONES		LOTE CAJA
	mm	(H) mm	
P904.850	530 x 325	120	1

**P20.072** Portamenús metacrilato



ARTÍCULO	DIMENSIONES	LOTE CAJA
	cm	
P20.072	6 x 6	1

## P904.600 Cubo con tapa madera

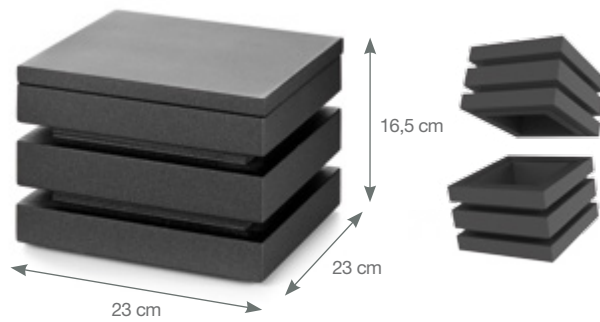

ARTÍCULO	COLOR	LOTE CAJA
P904.600	Negro	1
P904.601	Blanco	1

## P904.660 Tapa madera



ARTÍCULO	COLOR	LOTE CAJA
P904.660	Negro	1
P904.661	Blanco	1

## P904.650 Estante madera estrecho

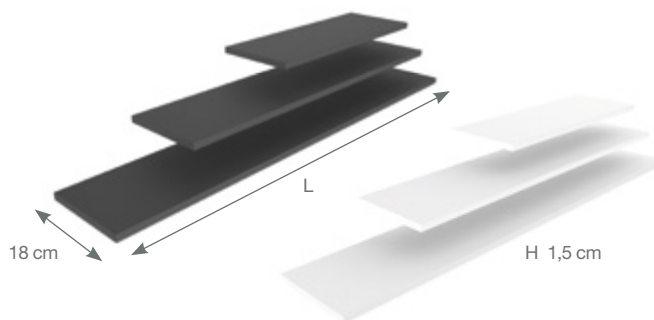

ARTÍCULO	COLOR	DIMENSIONES L cm	LOTE CAJA
P904.650	Negro	50	1
P904.680	Negro	80	1
P904.610	Negro	100	1
P904.651	Blanco	50	1
P904.681	Blanco	80	1
P904.611	Blanco	100	1

## P904.652 Estante madera ancho

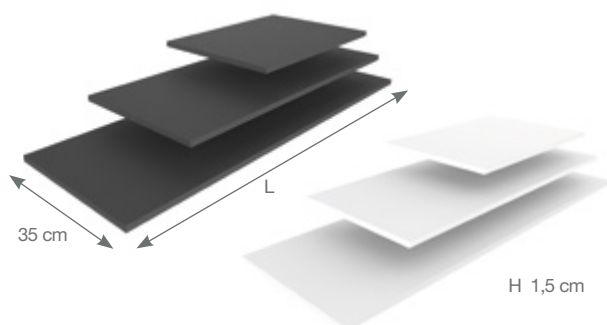

ARTÍCULO	COLOR	DIMENSIONES L cm	LOTE CAJA
P904.652	Negro	50	1
P904.682	Negro	80	1
P904.612	Negro	100	1
P904.653	Blanco	50	1
P904.683	Blanco	80	1
P904.613	Blanco	100	1

**P904.950** Travesaño soporte bandejas



ARTÍCULO	DIMENSIONES		LOTE CAJA
	mm	(H) mm	
P904.950	500 x 124	20	1
P904.980	800 x 124	20	1
P904.990	1000 x 124	20	1



**P904.937** Presentador 4 bols melamina cuadrados

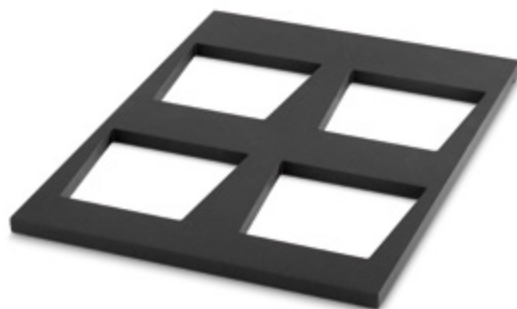

ARTÍCULO	DIMENSIONES		LOTE CAJA
	mm	(H) mm	
P904.937	375 x 500	15	1

Para bols cuadrados 180 x 180 Ref. 22202.

Ver en catálogo Pujadas página 312.

**P904.975** Presentador 6 bols melamina cuadrados

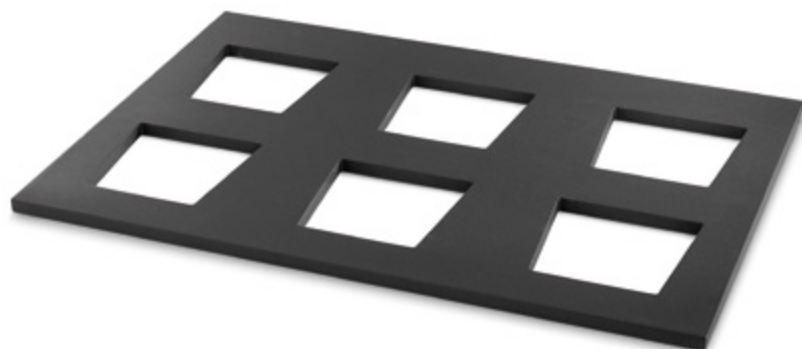

ARTÍCULO	DIMENSIONES		LOTE CAJA
	mm	(H) mm	
P904.975	750 x 500	15	1

Para bols cuadrados 180 x 180 Ref. 22202.

Ver en catálogo Pujadas página 312.



## P904.155 Enfriador botellas buffet



ARTÍCULO	DIMENSIONES		LOTE CAJA
	mm	(H) mm	
<b>P904.155</b>	570 x 370	145	1

Incluye: marco madera + cubeta GN 1/1 150 mm.

## P904.157 Enfriador botellas caja madera



ARTÍCULO	DIMENSIONES		LOTE CAJA
	mm	(H) mm	
<b>P904.157</b>	325 x 265	150	1

Incluye: caja madera + cubeta GN 1/2 150 mm.

## P904.150 Buffet cubiteras



ARTÍCULO	COLOR	DIMENSIONES		LOTE CAJA
		mm	(H) mm	
<b>P904.150</b>	Negro	570 x 370	255	1
<b>P904.150W</b>	Blanco	570 x 370	255	1

Incluye: marco madera + soporte cubetas + cubeta GN 1/ 120 mm + 2 u. cubiteras.

**P904.165 Buffet perforado**



ARTÍCULO	COLOR	DIMENSIONES		LOTE CAJA
		cm	(H) cm	
<b>P904.165</b>	Negro	57 x 37	31	1
<b>P904.165W</b>	Blanco	57 x 37	31	1

Incluye: marco madera + bandeja perforada gn 1/1 65 mm + cubeta GN 1/1 20 mm + cúpula roll-top.

**P904.120 Buffet estandar**



ARTÍCULO	COLOR	DIMENSIONES		LOTE CAJA
		cm	(H) cm	
<b>P904.120</b>	Negro	57 x 37	31	1
<b>P904.120W</b>	Blanco	57 x 37	31	1

Incluye: marco madera + 2 u. + cubeta GN 1/1 20 mm + cúpula roll-top.

**P904.113 Buffet triple**



ARTÍCULO	COLOR	DIMENSIONES		LOTE CAJA
		cm	(H) cm	
<b>P904.113</b>	Negro	57 x 37	31	1
<b>P904.113W</b>	Blanco	57 x 37	31	1

Incluye: marco madera + 3 cubetas gn 1/3 + cubeta GN 1/1 20 mm + cúpula roll-top.

## P904.140 Buffet quesos



ARTÍCULO	COLOR	DIMENSIONES		LOTE CAJA
		cm	(H) cm	
<b>P904.140</b>	Negro	57 x 37	31	1
<b>P904.140W</b>	Blanco	57 x 37	31	1

Incluye: marco madera + bandeja corte madera + cubeta GN 1/1 20 mm + cupula roll-top.

## P904.145 Buffet pan



ARTÍCULO	COLOR	DIMENSIONES		LOTE CAJA
		cm	(H) cm	
<b>P904.145</b>	Negro	57 x 37	14,5	1
<b>P904.145W</b>	Blanco	57 x 37	14,5	1

Incluye: marco madera + cortador par madera + cubeta GN 1/1 20 mm.

## P904.160 Buffet pizarra melamina



ARTÍCULO	COLOR	DIMENSIONES		LOTE CAJA
		cm	(H) cm	
<b>P904.160</b>	Negro	57 x 37	14,5	1
<b>P904.160W</b>	Blanco	57 x 37	14,5	1

Incluye: marco madera + tabla pizarra melamina + cubeta GN 1/1 20 mm.



**P904.200** Marco madera



ARTÍCULO	COLOR	DIMENSIONES		LOTE CAJA
		mm	(H) mm	
P904.200	Negro	570 x 370	145	1
P904.100	Blanco	570 x 370	145	1

**P904.300** Tapa roll-top



ARTÍCULO	DIMENSIONES		LOTE CAJA
	mm	(H) mm	
P904.300	570 x 325	175	1

**P904.500** Placa enfriadora



ARTÍCULO	DIMENSIONES		LOTE CAJA
	mm	(H) mm	
P904.500	475 x 277	30	1

● - 12 °C

Adaptable a cubeta GN 1/1.

**P904.400** Tapete isotérmico



ARTÍCULO	DIMENSIONES		LOTE CAJA
	mm	(H) mm	
P904.400	470 x 260	20	1

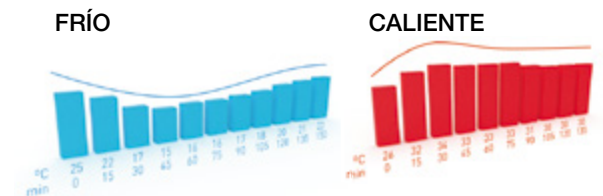

**P110.201** Cubeta gastronorm



ARTÍCULO	DIMENSIONES		LOTE CAJA
	mm	(H) mm	
P110.201	530 x 325	20	1

Ver en Catálogo Pujadas página 162.

## P904.151 Soporte cubiteras



ARTÍCULO	DIMENSIONES			LOTE CAJA
	mm	Ø mm	(H) mm	
P904.151	530 x 325	220	50	1

## P311.051.0 Cubitera y tapa



3110510

236020

ARTÍCULO	DIMENSIONES		LOTE CAJA
	Ø mm	Ø mm	
P311.051.0	200	200	1
P236.020	200	-	1

## P904.142 Conjunto tabla madera + cubeta inox



GN 1/1

ARTÍCULO	DIMENSIONES		LOTE CAJA
	mm	Ø mm	
P904.142	530 x 325	20	1

## P22.161 Presentador pizarra-granito melamina



GN 1/1

ARTÍCULO	DIMENSIONES		LOTE CAJA
	mm	Ø mm	
P22.161	530 x 325	7,0	1

Ver catálogo Pujadas, página 297

## P904.146 Cortador pan madera



ARTÍCULO	DIMENSIONES		LOTE CAJA
	mm	Ø mm	
P904.146	520 x 315	20	1

**P904.804** Taco madera para mesita buffet



ARTÍCULO	DIMENSIONES		LOTE CAJA
	mm	(H) mm	
<b>P904.804<sup>1</sup></b>	292 x 187	22	1
<b>P904.809<sup>2</sup></b>	497 x 292	22	1

(1) Para ref. 904810 / 904820 / 904890  
 (2) Para ref. 904850

**P904.721** Soporte bolsas te/azúcar



ARTÍCULO	DIMENSIONES		LOTE CAJA
	mm	Ø mm	
<b>P904.721</b>	198 x 198	49	1

For ref. 904720

**P904.801** Cubo base dispensador zumos



ARTÍCULO	DIMENSIONES		LOTE CAJA
	mm	(H) mm	
<b>P904.801</b>	230 x 230	215	1

Superficie superior de Abedúl finlandés.

**P904.807** Contenedor acrílico 6 lts dispensador zumos con tapa



ARTÍCULO	DIMENSIONES		CAPACIDAD L	LOTE CAJA
	Ø mm	(H) mm		
<b>P904.807</b>	220	280	6	1

**P904.806** Soporte y rejilla dispensador de zumo



ARTÍCULO	DIMENSIONES		LOTE CAJA
	(W x D) mm	(H) mm	
<b>P904.806</b>	230 x 190	195	1

Superficie superior de Abedúl finlandés.





**SBC1014** Expositor pastelería 2 niveles



ARTÍCULO	DIMENSIONES (AN x P x A) cm	LOTE CAJA
SBC1014-2F-06*	37 x 37 x 40	1
SBC1014-2R-06**	37 x 37 x 40	1

\*Puertas frontales.  
 \*\*Puerta posterior.  
 Incluye 2 bandejas negras de 25,5 x 35,5 cm

**LBC1418** Expositor pastelería 3 niveles



ARTÍCULO	DIMENSIONES (AN x P x A) cm	LOTE CAJA
LBC1418-3F-06*	47 x 50 x 56	1
LBC1418-3R-06**	47 x 50 x 56	1

\*Puertas frontales.  
 \*\*Puerta posterior.  
 Incluye 3 bandejas negras de 35,5 x 45,5 cm.



VOLLRATH Ver en P. 117-119

PUJADAS Ver en P. 73-77



## Vitrinas

### P590.001 Vitrina rectangular



ARTÍCULO	DIMENSIONES		BASE ÚTIL cm	LOTE CAJA
	cm	(H) cm		
P590.001	40 x 24,5	15,5	34 x 19	1
P590.002	50,5 x 30,5	18,0	44 x 24,5	1

Plástico

### P590.003 Vitrina doble



ARTÍCULO	DIMENSIONES		BASE ÚTIL cm	LOTE CAJA
	cm	(H) cm		
P590.003	40 x 24,5	32	2 x (34 x 19)	1
P590.004	50,5 x 30,5	40	2 x (44 x 24,5)	1

Plástico

### P590.005 Vitrina redonda



ARTÍCULO	DIMENSIONES		BASE ÚTIL cm	LOTE CAJA
	(Ø) cm	(H) cm		
P590.005	38	22	Ø 31,5	1
P590.006	46	26	Ø 37,5	1

Plástico



# Expositores

## 46009 Juego 3 expositores acero inox.

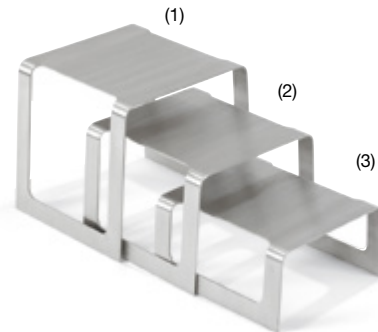

ARTÍCULO	DIMENSIONES	COLOR	LOTE CAJA
	mm		
46009	(1) 203 x 203 x 203	Acero inoxidable pulido	1
	(2) 203 x 191 x 152		
	(3) 203 x 178 x 102		

## 4600960 Juego 3 expositores acero inox negro

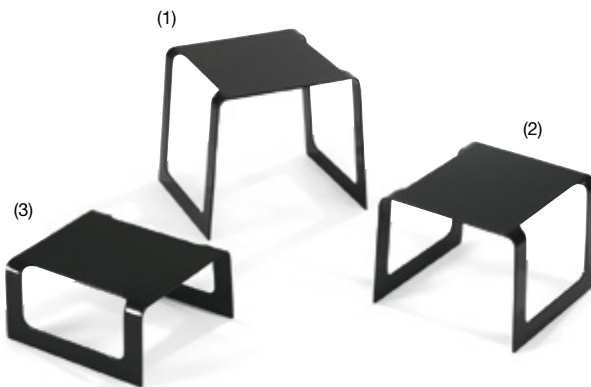

ARTÍCULO	DIMENSIONES	COLOR	LOTE CAJA
	mm		
4600960	(1) 203 x 203 x 203	Negro azabache	1
	(2) 203 x 191 x 152		
	(3) 203 x 178 x 102		

## 46251 Expositor ovalado



ARTÍCULO	DESCRIPCIÓN	DIMENSIONES	LOTE CAJA
		mm	
46251		419 x 213 x 76	1
46252	Pedestal para plato mediano	419 x 213 x 127	1
46253		419 x 213 x 178	1

Bandejas elegantes y versátiles para servir, de alta resistencia. Aptas para el lavavajillas. El plato mediano cuenta con pedestales elevadores de acero cromado disponibles en tres alturas.

## 46292 Bandeja superior peana exposición



ARTÍCULO	DESCRIPCIÓN	DIMENSIONES	LOTE CAJA
		mm	
46292	Plato de melamina mediano	359 x 229 x 30	1



CHILI  
VOLLER  
warming

# 2.

## RETERMALIZADORES BUFFET CALIENTE

---

### 2.1 RETERMALIZADORES

Retermalizadores 3D - Inducción	66
Retro	68
Baño maría Cayenne®	70

### 2.2 CALENTADORES BUFFET

Baño maría	74
Chafers	78
Accesorios para chafers	89

### 2.3 DISPENSADORES

Dispensadores líquidos / cereales	92
-----------------------------------	----

### 2.4 ESTACIONES PARA BANQUETES

94

### 2.5 PLACAS INDUCCIÓN

Placas inducción	96
Placas inducción estándar	98

---



# Guía de selección

## Calentadores y retermalizadores

### RETERMALIZADORES

Diseñado para calentar y mantener alimentos a la temperatura deseada. Incluso permite calentar comidas salidas directamente del refrigerador en menos de 90 minutos.

### Aplicación

Reternaliza alimentos fríos  
Mantiene calientes los alimentos

	MIRAGE® 3D	RETRO	CAYENNE	CAYENNE
CALENTADORES Y RETERMA- LIZADORES	✓	✓	✓	✓
SOLO CALENTADOR	-	-	-	-
POTENCIA (W)	800	800	800	1000
CALENTAMIENTO A TRAVÉS DE CONTACTO DIRECTO	-	-	✓	✓
AGUA	-	✓	✓	✓
LUZ INDICADORA NIVEL DE AGUA BAJO	-	-	✓	✓
INDUCCIÓN	✓	-	-	-
CAPACIDAD (L)	6,6 - 10,4	6,6 - 10,4	6,6 - 10,4	20
CONTROL DE TEMPERATURA	✓	-	✓	✓

● Con placas de inducción

**CALENTADORES**

Diseñado para mantener calientes las comidas preparadas.

**Aplicación**

Mantiene calientes los alimentos

<p>OLLA ELÉCTRICA PARA BUFFET</p> 	<p>BAÑO MARÍA</p> 	<p>CHAFING DISH</p> 	<p>BAÑO MARÍA</p> 
-	-	-	-
✓	✓	✓	✓
400	1200	-	-
-	-	-	-
✓	✓	✓	✓
-	-	-	-
-	-	-	●
10	20	9	3,10 - 5,00
✓	✓	-	-

# Rethermalizadores

# MIRAGE® 3D INDUCTION

## Rethermalizador Inducción Mirage®

El rethermalizador de inducción Mirage® calienta los productos sin necesidad de usar agua. Reduciendo el tiempo de rethermalización y proporcionando un mejor control de la temperatura, gracias a su nuevo sistema de inducción 3D.

### **Elimine el agua**

No llene ningún recipiente y evite los inconvenientes derrames de agua en los mostradores.

Las bobinas de inducción 3-D actúan como vapor, pero sin necesidad de agua.

### **Reduce el coste energético en inducción helicoidal**

3D de bajo amperaje que mantiene la temperatura de la comida de manera uniforme y eficiente. Mantiene el consumo térmico por debajo de 180 W. Tres sensores de temperatura tienen contacto directo con el recipiente para proporcionar un control de la temperatura muy preciso. Los sensores ayudan a evitar que los alimentos se quemen, manteniendo su calidad y reduciendo el derroche de comida.

### **Control de la temperatura fácil y seguro**

Visualice la temperatura en grados Celsius, Fahrenheit o utilice las preselecciones para sopas, cremas y otros. Ajustes de temperatura precisos, de grado en grado.

### **Tiempos de rethermalización rápidos**

La inducción rápida y eficiente tarda de 50 a 60 minutos en rethermalizar las comidas en comparación con los 90 que tardan la mayoría de las demás unidades.

### **Arranque inmediato, sin precalentar**

La inducción calienta el recipiente directamente, no como el baño maría de vapor que requiere precalentamiento.





# Mirage® 3D induction

## 7470210 Retermalizador de inducción Mirage®



NACUFS ICE  
INDUSTRY  
INNOVATION  
AND CREATIVE  
EXCELLENCE  
AWARD



ARTÍCULO	COLOR	DESCRIPCIÓN	DIMEN. (Ø x AL) cm	PROF. cm	VOLTAJE CA	VATIOS	AMP.	ENCH.	LOTE CAJA
7470210	■	6,6 L Natural	30,3 x 34,2	17,6	230	800	3,5	Europa	1
7470240	■	6,6 L Rojo	30,3 x 34,2	17,6	230	800	3,5	Europa	1
7470310	■	6,6 L Natural	30,3 x 34,2	17,6	230	800	3,5	UK	1
7470340	■	6,6 L Rojo	30,3 x 34,2	17,6	230	800	3,5	UK	1
74110210	■	10,4 L Natural	35,3 x 34,2	17,6	230	800	3,5	Europa	1
74110240	■	10,4 L Rojo	35,3 x 34,2	17,6	230	800	3,5	Europa	1
74110310	■	10,4 L Natural	35,3 x 34,2	17,6	230	800	3,5	UK	1
74110340	■	10,4 L Rojo	35,3 x 34,2	17,6	230	800	3,5	UK	1

230V



230V



## 74702D Cocinas de inducción Mirage® encastrable



230V



230V



ARTÍCULO	DESCRIPCIÓN	DIMEN. (Ø x AL) cm	PROF. cm	VOLTAJE CA	VATIOS	AMP.	ENCH.	LOTE CAJA
74702D	6,6 L Drop-In	30,3 x 31,3	17,6	230	800	3,5	Europa	1
74703D	6,6 L Drop-In	30,3 x 31,3	17,6	230	800	3,5	UK	1
741102D	10,4 L Drop-In	35,3 x 31,3	17,6	230	800	3,5	Europa	1
741103D	10,4 L Drop-In	35,3 x 31,3	17,6	230	800	3,5	UK	1



## 88184 Cubetas aptas para Retermalizadores Mirage® 3D y Retro



ARTÍCULO	CAPACIDAD L	PARA OBERTURA cm	PROF. cm	LOTE CAJA
88184	6,6	21,6	20,8	6
88204	10,4	26,7	20,8	6

# Retermalizadores Retro

El Retermalizador Retro calienta los productos con agua, como cualquier baño maría. Calienta la comida fría hasta una temperatura deseada en menos de 90 minutos.



# Reftermalizadores

## 7217 Reftermalizadores Estilo Retro



Mejora la presentación de los alimentos. Las asas altamente resistentes facilitan el transporte y la limpieza. El elemento de base cerámica garantiza un arranque rápido y un rendimiento uniforme. El cuerpo exterior no se calienta durante el uso del Reftermalizador. Los cacillos se venden por separado.

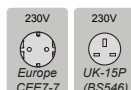

ARTÍCULO	COLOR	DESCRIPCIÓN	DIMEN. (Ø x AL) cm	VOLTAGE AC	VATIOS	AMP.	ENCH.	LOTE CAJA
7217810		6,6 L Natural	41,9 x 34,3	230	1400	6,1	Europa	1
7217910		6,6 L Natural	41,9 x 34,3	230	1400	6,1	UK	1
7217835		6,6 L Manz. verde	41,9 x 34,3	230	1400	6,1	Europa	1
7217935		6,6 L Manz. verde	41,9 x 34,3	230	1400	6,1	UK	1
7217850		6,6 L Blanco perla	41,9 x 34,3	230	1400	6,1	Europa	1
7217950		6,6 L Blanco perla	41,9 x 34,3	230	1400	6,1	UK	1
7217855		6,6 L Rojo	41,9 x 34,3	230	1400	6,1	Europa	1
7217955		6,6 L Rojo	41,9 x 34,3	230	1400	6,1	UK	1
7217860		6,6 L Negro	41,9 x 34,3	230	1400	6,1	Europa	1
7217960		6,6 L Negro	41,9 x 34,3	230	1400	6,1	UK	1
7217310		10,4 L Natural	41,9 x 34,3	230	1400	6,1	Europa	1
7217410		10,4 L Natural	41,9 x 34,3	230	1400	6,1	UK	1
7217335		10,4 L Manz. verde	41,9 x 34,3	230	1400	6,1	Europa	1
7217435		10,4 L Manz. verde	41,9 x 34,3	230	1400	6,1	UK	1
7217350		10,4 L Blanco perla	41,9 x 34,3	230	1400	6,1	Europa	1
7217450		10,4 L Blanco perla	41,9 x 34,3	230	1400	6,1	UK	1
7217355		10,4 L Rojo	41,9 x 34,3	230	1400	6,1	Europa	1
7217455		10,4 L Rojo	41,9 x 34,3	230	1400	6,1	UK	1
7217360		10,4 L Negro	41,9 x 34,3	230	1400	6,1	Europa	1
7217460		10,4 L Negro	41,9 x 34,3	230	1400	6,1	UK	1

RETERMALIZADORES BUFFET CALIENTE

## 4980 Cacillos ErgoGrip™ de una sola pieza Kool-Touch®



ARTÍCULO	CAPACIDAD ml	Ø Porcionador cm	LARGO GENERAL cm	*LARGO ASA cm	LOTE CAJA
4980322	88,7	7,3	33,3	27,6	6
4980422	118,3	7,9	33,3	27,6	6
4980622	177,4	8,6	33,6	27,6	6
4980822	236,6	10,3	36,2	29,2	6

\*Largo desde el fondo del porcionador hasta el gancho del asa

Construcción de una sola pieza en acero inoxidable. Asas revestidas de plástico que resisten el calor hasta 82°C



# Baño maría Cayenne®



## SISTEMA DE CALENTAMIENTO DE CONTACTO DIRECTO

La última palabra en rendimiento y eficiencia



La resistencia está en contacto directo con el agua, transfiriendo el calor de una forma más eficiente. Esto se combina con el exclusivo cuerpo de resina reforzada, permitiendo un máximo aislamiento y máxima eficiencia energética. No necesita ventilación.

SIN VENTILACIONES  
+ ALTA EFICIENCIA

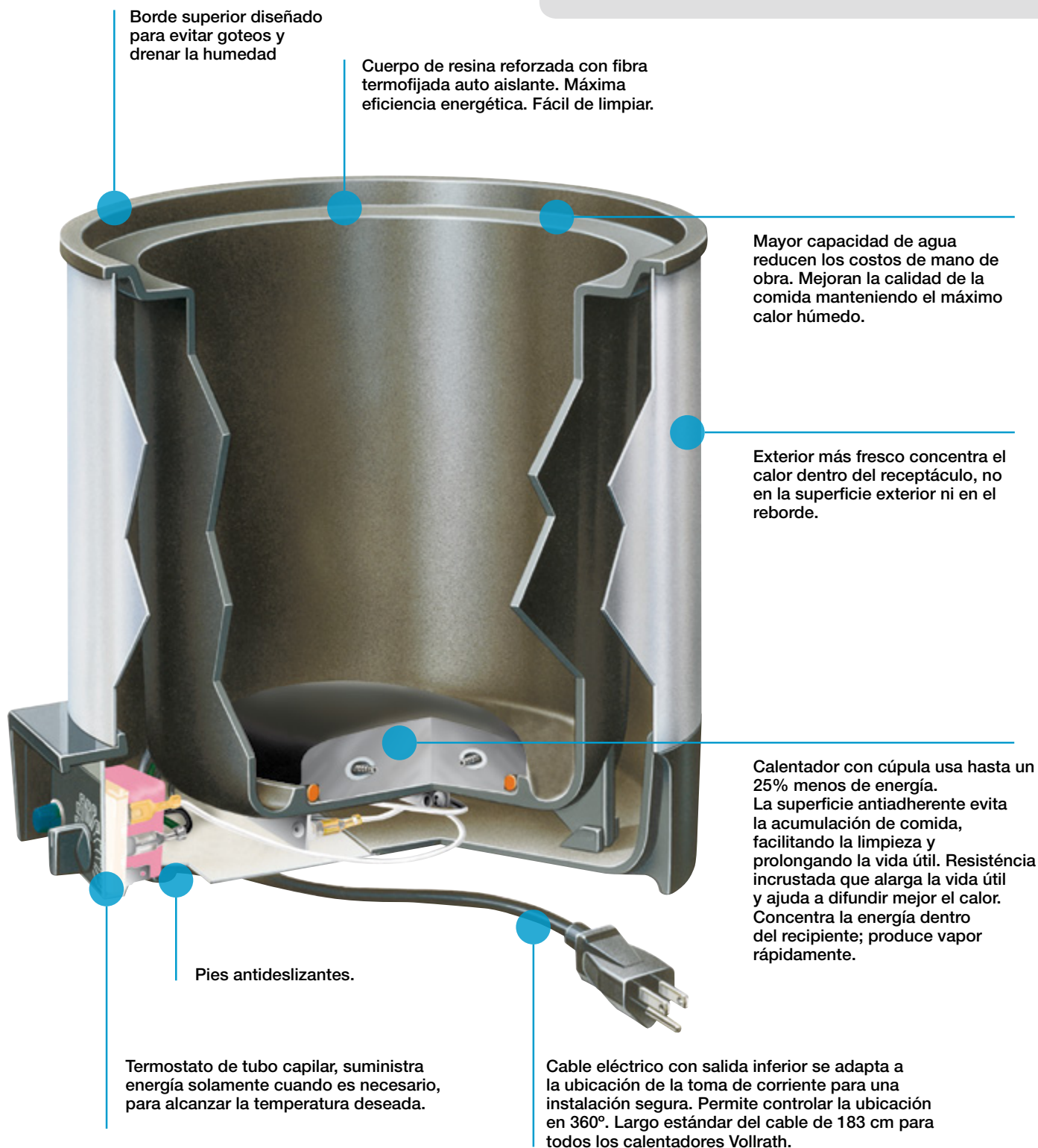

Borde superior diseñado para evitar goteos y drenar la humedad

Cuerpo de resina reforzada con fibra termofijada auto aislante. Máxima eficiencia energética. Fácil de limpiar.

Mayor capacidad de agua reducen los costos de mano de obra. Mejoran la calidad de la comida manteniendo el máximo calor húmedo.

Exterior más fresco concentra el calor dentro del receptáculo, no en la superficie exterior ni en el reborde.

Calentador con cúpula usa hasta un 25% menos de energía. La superficie antiadherente evita la acumulación de comida, facilitando la limpieza y prolongando la vida útil. Resistencia incrustada que alarga la vida útil y ayuda a difundir mejor el calor. Concentra la energía dentro del recipiente; produce vapor rápidamente.

Pies antideslizantes.

Termostato de tubo capilar, suministra energía solamente cuando es necesario, para alcanzar la temperatura deseada.

Cable eléctrico con salida inferior se adapta a la ubicación de la toma de corriente para una instalación segura. Permite controlar la ubicación en 360°. Largo estándar del cable de 183 cm para todos los calentadores Vollrath.

# Baño maría Cayenne®

## 72517 Olla Retermalizadora Cayenne® Heat'N'Serve

CE 800 W - 3,5 A  
230 V



ARTÍCULO	DIMENSIONES (Ø x H) cm	Lts	V	W	ENCH.	LOTE CAJA
72517	26,8 x 24,5	6,6	230	800	Europa	1
72521	32,0 x 24,5	10,4	230	800	Europa	1

Solo unidad

## 72518 Olla Retermalizadora Cayenne® Heat'N'Serve

CE 800 W - 3,5 A  
230 V



ARTÍCULO	DIMENSIONES (Ø x H) cm	Lts	V	W	ENCH.	LOTE CAJA
72518	26,8 x 24,5	6,6	230	800	Europa	1
72522	32,0 x 24,5	10,4	230	800	Europa	1

Con recipiente interior y tapa con visagra.

## 78184 Recipiente interior



ARTÍCULO	PARA	Ø cm	AL cm	Lts	LOTE CAJA
78184	72518*	24,0	20,8	6,6	6
78204	72522	28,7	20,8	10,4	6

\*Cubeta no apta para Inducción

## 47488 Tapa con visagra y orificio



ARTÍCULO	PARA	Ø cm	AL cm	LOTE CAJA
47488	78184	24,0	20,8	6
47490	78204	28,7	20,8	6

# Baño maría Cayenne®



## 72630 Retermalizador Cayenne Heat'N'Serve 1/1 gastronorm

CE 1.000 W - 4,3 A  
230 V

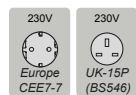

ARTÍCULO	PROFUNDIDAD cm	ENCHUFE	LOTE CAJA
72630	16,8	Europa	1
72550	16,8	UK	1

Recipiente de resina reforzada con fibra termofijada aislante. Máxima eficiencia energética. Control de termostato.

## 72620 Calentador Cayenne® 1/1 gastronorm

CE 700 W - 3,0 A  
230 V

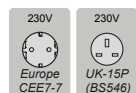

ARTÍCULO	PROFUNDIDAD cm	ENCHUFE	LOTE CAJA
72620	16,8	Europa	1
72553	16,8	UK	1

Recipiente de resina reforzada con fibra termofijada aislante. Máxima eficiencia energética. Control de termostato.



# Baño maría

## 72958 Cayenne® Calentador con drenaje

CE 1.200 W - 5,2 A  
230 V

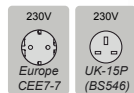

ARTÍCULO	PROFUNDIDAD cm	ENCH.	LOTE CAJA
72958	16.5	Europa	1
72959	16.5	UK	1

Recipiente de acero inoxidable pulido serie 300.  
Con válvula de drenaje.  
Capacidad para cubetas de tamaño completo y fraccionales, hasta 10 cm de profundidad.

RETERMALIZADORES  
BUFFET CALIENTE

## P15.014 / P15.020 Baño maría 1/1 gastronorm / Baño maría 1/1 gastronorm con grifo desagüe

CE  
+30 °C  
+90 °C



ARTÍCULO	TIPO	V	W	LOTE CAJA
P15.014	A	230	1200	1
P15.020	A	230	1200	1

Termostato

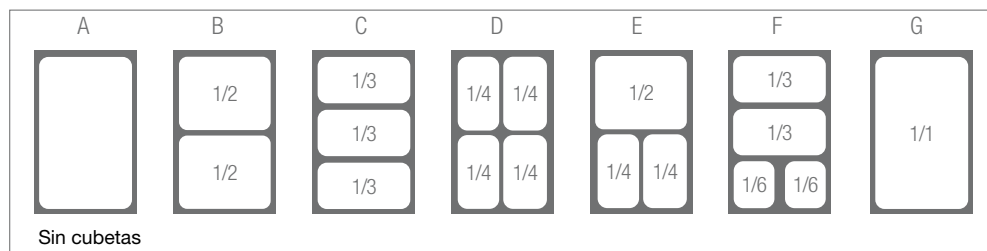

# Calentadores buffet



# Calentadores baño maría

**EXCLUSIVE**

 **INDUCTION**

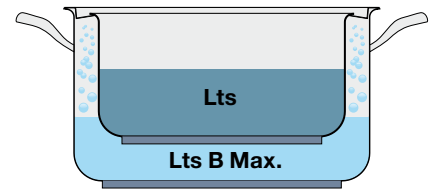
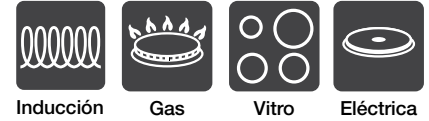
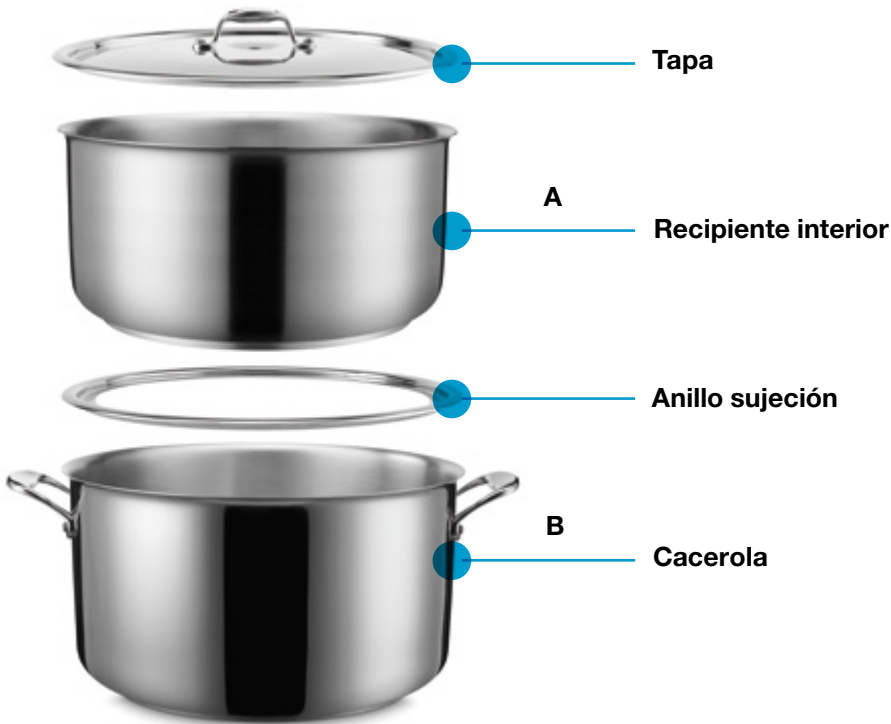

RETERNALIZADORES  
BUFFET CALIENTE

## P8945 Conjunto alto baño maría



**EXCLUSIVE**



ARTÍCULO	DIMENSIONES		CAPACIDAD		LOTE CAJA
	(Ø) cm	(AL) cm	Lts	Lts B Max.	
P894.524	A 20	10	3,10	-	1
	B 24	14	-	1,50	
P894.528	A 24	12	5,40	-	1
	B 28	16	-	2,75	
P894.532	A 28	14	8,60	-	1
	B 32	19	-	3,50	

## P8946 Conjunto bajo baño maría



**EXCLUSIVE**



ARTÍCULO	DIMENSIONES		CAPACIDAD		LOTE CAJA
	(Ø) cm	(AL) cm	Lts	Lts B Max.	
P894.632	A 28	6	3,70	-	1
	B 32	12,5	-	5,0	



# Calentadores baño maría

## P8945 Conjunto alto baño maría color

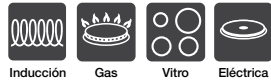

**EXCLUSIVE**



ARTÍCULO	DIMENSIONES		CAPACIDAD		LOTE CAJA
	(Ø) cm	(AL) cm	Lts	Lts B Max.	
P894.524+color	A 20	10	3,10	-	1
	B 24	14	-	1,50	
P894528+color	A 24	12	5,40	-	1
	B 28	16	-	2,75	
P894532+color	A 28	14	8,60	-	1
	B 32	19	-	3,50	

Código color

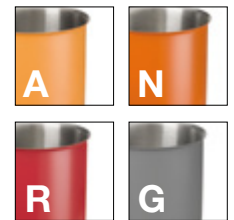

## P8946 Conjunto bajo baño maría color

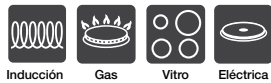

**EXCLUSIVE**



ARTÍCULO	DIMENSIONES		CAPACIDAD		LOTE CAJA
	(Ø) cm	(AL) cm	Lts	Lts B Max.	
P894632+color	A 28	6	3,70	-	1
	B 32	12,5	-	5,00	

Código color



**COOL • LINE**

**EXCLUSIVE**



**RETERMALIZADORES  
BUFFET CALIENTE**

Ver en Catálogo Pujadas : 138



# Chafers de inducción Intrigue™

Un elegante y versátil chafer con un diseño de perfil bajo para una mejor presentación.



Apto para inducción.

Modelo con parte superior de vidrio que permite ver la comida sin abrir el chafer – manteniendo la calidad del alimento.

Tapa removible con bisagra de cierre lento. Tres ángulos de apertura, cerrada, 45° ó 90°.

Soporte reforzado con piés antideslizantes que permite una mayor estabilidad.

La tapa y cubeta con sistema anti-goteo mantienen la condensación fuera del alimento.

Se presenta con cubetas de acero inoxidable brillante o de porcelana.



# Chafers redondos de inducción Intrigue™

## 46123 Chafing dish redondo con tapa acero inoxidable



ARTÍCULO	DESCRIPCIÓN	DIMENSIONES (AN x AL) mm	CAPACIDAD L	LOTE CAJA
46123	Fuente a. inox.	394 x 80	5,8	1

## 46125 Chafing dish redondo con tapa cristal



ARTÍCULO	DESCRIPCIÓN	DIMEN. (AN x AL) mm	CAPACIDAD L	LOTE CAJA
46125	Fuente a. inox.	394 x 80	5,8	1

## 46130 Fuente interior redonda



ARTÍCULO	DESCRIPCIÓN	DIMEN. (AN x AL) mm	CAPACIDAD L	LOTE CAJA
46130	Porcelana	395 x 71	4,0	1
49130	Porcelana div.	395 x 71	3,5	1
46131	Acero inoxidable	394 x 70	5,6	1

## 46114 Pies chafing dish redondo



ARTÍCULO	DIMENSIONES (AN x AL) mm	LOTE CAJA
46114	431 x 228	1

\*El pedestal requiere gel o elemento eléctrico universal para chafers.

# Chafers cuadrados de inducción Intrigue™

## 46132 Chafing dish cuadrado con tapa acero inoxidable



Inducción



ARTÍCULO	DESCRIPCIÓN	DIMENSIONES (AN x AL x L) mm	CAPACIDAD L	LOTE CAJA
46132	Fuente a.inox.	392 x 176 x 412	5,8	1

## 46134 Chafing dish cuadrado con tapa cristal



Inducción



ARTÍCULO	DESCRIPCIÓN	DIMENSIONES (AN x AL x L) mm	CAPACIDAD L	LOTE CAJA
46134	Fuente a.inox.	392 x 176 x 412	5,8	1
46135	Fuente porcelana	392 x 176 x 412	5,8	1

## 46136 Fuente interior cuadrada



ARTÍCULO	DESCRIPCIÓN	DIMENSIONES (AN x AL x L) mm	CAPACIDAD L	LOTE CAJA
46136	Porcelana	392 x 52 x 388	3,5	1
49136	Porcelana div.	392 x 52 x 388	3,5	1
46137	Acero inoxidable	392 x 71 x 392	6,3	1

## 46113 Pies chafing dish cuadrado



ARTÍCULO	DIMENSIONES (AN x L x AL) mm	LOTE CAJA
46113	362 x 364 x 220	1

\*El pedestal requiere gel o elemento eléctrico universal para chafers.

# MIRAGE®

INDUCTION

BUFET  
CALENTADORES  
INDUCCIÓN



RETERMALIZADORES  
BUFFET CALIENTE

**Menos cables. Conecte hasta 3 placas a la vez.**  
**Su diseño atractivo, sutil y discreto combina con cualquier elemento del servicio buffet.**  
**Mantener la comida caliente durante el servicio.**  
**Parte superior de cristal templado negro**  
**Con 4 ajustes de potencia.**  
**Indicadores luminosos LED en el panel de control.**



## 595027502 Placa inducción mantenedora de temperatura Mirage®



ARTÍCULO	DIMENSIONES (L x AN x AL) mm	VOLTAGE AC	VATIOS	AMP.	ENCH.	LOTE CAJA
595027502	40,6 x 40,6 x 9,8	230	300	1,3	Europa	1
595027503	40,6 x 40,6 x 9,8	230	300	1,3	UK	1

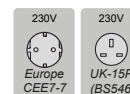





## CALENTADORES BUFFET

### 59641 Placa inducción mantenedora de temperatura Mirage® encastrable



ARTÍCULO	DIMENSIONES (L x AN x AL) cm	DIMENSIONES (L x AN) cm	VOLTAGE AC	VATIOS	AMP.	ENCH.	LOTE CAJA
59641	37 x 32 x 7,5	34 x 30	230	650	2,8	Europa	1
59642	37 x 32 x 7,5	34 x 30	230	650	2,8	UK	1

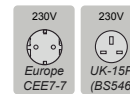

### Juegos de placas de inducción bajo mostrador



COLOR	DESCRIPCIÓN	Mirage® Placa encastrable	DIMENSIONES (L x AN) cm	THICKNESS mm	LOTE CAJA
■	Cristal negro	1	45,7 x 61	4	1
■	Cristal negro granito	1	45,7 x 61	4	1
■	Cristal crema	1	45,7 x 61	4	1
■	Cristal blanco	1	45,7 x 61	4	1
■	Cristal negro para 2 pl. inducción	2	91,4 x 61	4	1
■	Cris. negro gran. para 2 pl. induc.	2	91,4 x 61	4	1
■	Cristal crema para 2 pl. inducción	2	91,4 x 61	4	1
■	Cristal blanco para 2 pl. inducción	2	91,4 x 61	4	1

Llame a su representante de ventas para obtener el número de artículo correcto.

Los juegos incluyen placas de inducción y plantillas aptas para inducción.





# New York, New York®

Cuando se busca el ambiente más selecto, elija la línea de Chafer — New York, New York®. Los preferidos en hoteles, restaurantes que desean calidad y elegancia.



## Chafers retráctiles

- Acero inoxidable 18-8 brillante
- Patas robustas y solidas
- Los chafers cuentan con una tapa acanalada que transfiere la condensación al interior de la cubeta del baño maría
- Incluye protecciones contra el viento
- El diseño de tapa con bisagras que permite tres opciones de apertura: cerrada, 90° y totalmente abierta
- La tapa removible para facilitar su limpieza

### 46255 Chafing rectangular de sobremesa

RETRÁCTIL



ARTÍCULO	DIMENSIONES (L x AN x AL) mm	CAPACIDAD L	ART. PLAT.	LOTE CAJA
46255	635 x 444,5 x 470	8,6	30022	1

Totalment retráctil, con fuente de baño maría sin goteo y tapa de cúpula de 3 posiciones.

### 46258 Chafing rectangular encastrable

RETRÁCTIL



ARTÍCULO	DIMENSIONES (L x AN x AL) mm	CAPACIDAD L	ART. PLAT.	LOTE CAJA
46258	647,7 x 457,2 x 470	8,6	30022	1

Con fuente de baño maría sin goteo y tapa de cúpula de 3 posiciones.



# Chafers New York, New York®

## 46265 Chafing redondo de sobremesa

RETRÁCTIL



ARTÍCULO	DIMENSIONES (L x AN x AL) mm	CAPACIDAD L	ART. PLAT.	LOTE CAJA
46265	482,6 x 482,6 x 470	5,7	46862	1

Totalmente retráctil.  
Con fuente de baño maría sin goteo y tapa de cúpula de 3 posiciones.

## 46268 Chafing redondo empotrable

RETRÁCTIL



ARTÍCULO	DIMENSIONES (L x AN x AL) mm	CAPACIDAD L	ART. PLAT.	LOTE CAJA
46268	482,6 x 482,6 x 209,6	5,7	46862	1

Con fuente de baño maría sin goteo y tapa de cúpula de 3 posiciones.



## 46080 Chafing rectangular de sobremesa

ESTÁNDAR



ARTÍCULO	DIMENSIONES (L x AN x AL) mm	CAPACIDAD L	ART. PLAT.	LOTE CAJA
46080	648 x 470 x 470	8,6	30022	1

Con fuente de baño maría estándar y tapa con obertura hasta 90°.

## 46070 Chafing redondo de sobremesa

ESTÁNDAR



ARTÍCULO	DIMENSIONES (L x AN x AL) mm	CAPACIDAD L	ART. PLAT.	LOTE CAJA
46070	470 x 457 x 476	5,7	46862	1

Con fuente de baño maría estándar y tapa con obertura hasta 90°.



# Chafers New York, New York®

## 46093 Dispensador de café



ARTÍCULO	DIMENSIONES (L x AN x AL) mm	CAPACIDAD L	ART. PLAT.	LOTE CAJA
46093	324 x 330 x 502	11,4	-	1
46094	394 x 419 x 552	8,9	-	1

## 46090 Dispensador de sopa



ARTÍCULO	DIMENSIONES (L x AN x AL) mm	CAPACIDAD L	ART. PLAT.	LOTE CAJA
46090	324 x 260 x 502	6,6	46088	1

## 46095 Dispensador de salsas



ARTÍCULO	DIMENSIONES (L x AN x AL) mm	CAPACIDAD L	ART. PLAT.	LOTE CAJA
46095	324 x 260 x 381	2,4	46104	1

## 46280 Dispensador de líquidos



ARTÍCULO	DIMENSIONES (L x AN x AL) mm	CAPACIDAD L	ART. PLAT.	LOTE CAJA
46280	533 x 203 x Ø279	7,6	-	1

# Chafers serie estándar

**P3875** Chafing dish rectangular con tapa roll top



ARTÍCULO	DIMENSIONES (L x AN x AL) mm	CAPACIDAD L	LOTE CAJA
<b>P387.500</b>	740 x 450 x 410	9,0	1

Soporte, recipiente, cubeta, tapa y asas de chapa en acero inox.  
Con 2 quemadores.

**P8975** Chafing dish redondo tapa roll top



ARTÍCULO	ØA mm	ØB mm	AL mm	LOTE CAJA
<b>P897.500</b>	Ø350	Ø515	485	1

Apertura máxima: 180°.

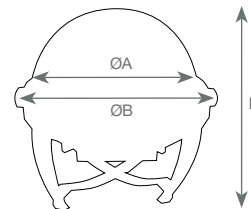

RETERNALIZADORES  
BUFFET CALIENTE



## ACCESORIOS Y UTENSILIOS BUFFET



# Chafers serie económica

## P379 Chafing dish con tapa



ARTÍCULO	DIMENSIONES (L x AN x AL) mm	CAPACIDAD L	LOTE CAJA
P379.065	650 x 350 x 340	9,5	1

Soporte, recipiente, cubeta, tapa y asas de chapa en acero inox.  
Con 2 quemadores.

## P3795 Chafing dish económico con tapa



ARTÍCULO	DIMENSIONES (L x AN x AL) mm	CAPACIDAD L	LOTE CAJA
P379.500	650 x 350 x 320	9,0	1

Soporte, recipiente, cubeta, tapa y asas de chapa en acero inox.  
Con 2 quemadores.

## P387 Chafing dish con tapa tipo roll top



ARTÍCULO	DIMENSIONES (L x AN x AL) mm	CAPACIDAD L	LOTE CAJA
P387.065	650 x 380 x 390	9,5	1

Soporte, recipiente, cubeta, tapa y asas de chapa en acero inox.  
Con 2 quemadores.

# Accesorios para chafers

## 46861 Fuente interior redonda 2 compartimentos



ARTÍCULO	DIMENSIONES (Ø x AL) mm	CAPACIDAD L	LOTE CAJA
46861	Ø384 x 62	2,5	1
49334	Ø340 x 54	1,2	1

Acero inoxidable 18-8 altamente resistente. Para: 46265, 46268, 46123, 46125  
No apto para chafers inducción.

## 46853 Fuente interior 2 compartimentos

1/1

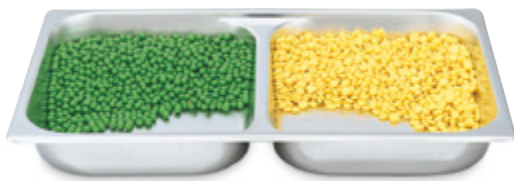

ARTÍCULO	DESCRIPCIÓN	DIMENSIONES (Ø x AL) mm	CAPACIDAD L	LOTE CAJA
46853	GN 1/1	530 x 325 x 64	3,3	6

Acero inoxidable 18-8 altamente resistente  
Adaptable a los chafings de tamaño completo.

## MB98719 Protección Anti-ahiento

MB98720



ARTÍCULO	DIMENSIONES LONG. cm	COLOR	LOTE CAJA
MB98719	61	Cromo/Negro	1
MB98720	91	Cromo/Negro	1
MB98721	122	Cromo/Negro	1
MB98722	152	Cromo/Negro	1

Alturas ajustables de 36,2cm a 64,1cm.  
Aptos para la mayoría de artículos encastrables, chafers y calentadores.  
Resistente base de acero con revestimiento pulvimetálico.  
Cristal acrílico curvado duradero.  
De fácil montaje. Se envían desmontadas.



Calentadores de alimentos y retermalizadores Cayenne®



Disposición adosada

## MBA928 Protección acrílica Anti-ahiento

NSF



Bolsa de nylon incluida.

Solución para cubrir superficies de alimentos.  
Paneles acrílicos de 1 cm de grosor. Duradero.  
De fácil montaje y transporte.

ARTÍCULO	DIMENSIONES (AN x L x AL) cm	LOTE CAJA
MBA92819	61 x 49,5 x 40,6	1
MBA92820	91,4 x 49,5 x 40,6	1
MBA92821	121,9 x 49,5 x 40,6	1



# Accesorios para chafers

## 46110 Elemento eléctrico universal para chafing dish

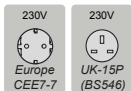

ARTÍCULO	PARA	VOLTAGE	VATIOS	AMP.	ENCH.	LOTE CAJA
46110	Europa	230	120/230	1.0	Europa	1
46115	UK	230	120/230	1.0	UK	1

Dimensiones compatibles con el orificio para combustible estándar.  
El elemento con muelle mantiene un contacto total con la cubeta de agua para una transferencia de calor eficiente.  
Solo se necesita un calentador para cada escafordador de tamaño estándar.

## P9500 Elemento eléctrico para chafing dish



ARTÍCULO	VATIOS	LOTE CAJA
P950.000	240	1

Adaptable a las referencias 379 y 387

## P3871 / P3872 Fuel para chafing dish



ARTÍCULO	DIMENSIONES (AN x H) mm	DURACIÓN	LOTE CAJA
P387.100	650 x 550	3 h	75
P387.200	830 x 600	6 h	60

**Gracias a su fórmula especial no hay ninguna restricción especial por almacenaje o transporte.**  
No gotea ni se derrama.  
No se evapora si se deja abierto.  
Puede guardarse si no se consume todo.  
No inflamable.  
No tóxico.  
Fácil de abrir y cerrar.  
La lata no se calienta.  
Fácil de encender una vez apagada.

## P3722 Contenedor para combustible de chafing dish



ARTÍCULO	LOTE CAJA
P372.200	1

Adaptable a las referencias 379, 387, 898 y 8991.

## P685 Fuel para chafing dish



ARTÍCULO	CAPACIDAD L	KG	LOTE CAJA
P685.004	5	5	1

**ETANOL**  
Sin hollín  
Sin olor





# Dispensadores líquidos / cereales





# Dispensadores líquidos / cereales

## P8992 Dispensador de zumos - acero inox



P899.200		P899.202	
ARTÍCULO		CAPACIDAD L	LOTE CAJA
P899.000	Pie dorado	6,0	1
P899.200	acero inox	8,0	1
P899.202	acero inox	8,0 + 8,0	1

## P8993 Dispensador de leche - acero inox



P899.300		P899.302	
ARTÍCULO		CAPACIDAD L	LOTE CAJA
P899.300	acero inox	8,0	1
P899.302	acero inox	8,0 + 8,0	1

## 4635210 Dispensador de cereales doble



ARTÍCULO	DIMENSIONES (L x AN x AL) mm	CAPACIDAD POR LADO L	LOTE CAJA
4635210	310 x 220 x 600	3,8	1

## T3660 Dispensador de cereales D-Lux



ARTÍCULO	DIMENSIONES (L x AN x AL) mm	CAPACIDAD L	LOTE CAJA
T3660	254 x 356 x 686	8,0	1

## P9100 Olla eléctrica para buffet



ARTÍCULO	DIMENSIONES (AN x AL) mm	CAPACIDAD L	LOTE CAJA
P910.008	340 x 390	10,0	1

### Piezas de repuesto:

Container interior inox. Resistencia.  
 Termostato. Control temperatura. Conjunto piloto neón. Tapa.  
 Termostato regulador de temperatura. Resistencia 400 W, 1,9 amperios, 230 V monofase, 50/60 Hz. Tapa de acero inox.  
 Cuerpo de aluminio con baño epoxy  
 Cuba interior de acero inox. con capacidad para 10 litros.



# Estaciones contorneadas para banquetes

Un nuevo concepto versátil que rompe con el diseño tradicional. Nueva estación para buffets. Opción elegante y flexible para servir los alimentos calientes. Aluminio y acero cromado de alta calidad.



## 4667470 Estación buffet con rejilla



ARTÍCULO	DIMENSIONES (AN x L x AL) mm	COLOR	LOTE CAJA
4667470	406 x 406 x 191	Marrón	1
4667570	533 x 406 x 191	Marrón	1

## 4667670 Estación buffet para cocina inducción



ARTÍCULO	DIMENSIONES (AN x L x AL) mm	COLOR	LOTE CAJA
4667670	502 x 438 x 191	Marrón	1

Placa inducción no incluida.



## 77540 Bandeja presentación estación buffet

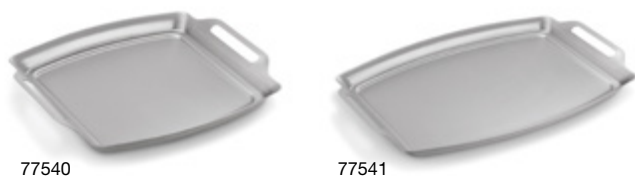

ARTÍCULO	DIMENSIONES (AN x D x H) mm	PARA	LOTE CAJA
77540	443 x 406 x 37	4667470	1
77541	624 x 438 x 37	4667570	1

# Estación buffet trinchante

Atractiva estación trinchante (para carnes) con lámparas calentadoras. Interruptor iluminado de encendido/apagado en la base. Longitud del cable 1.8 m.

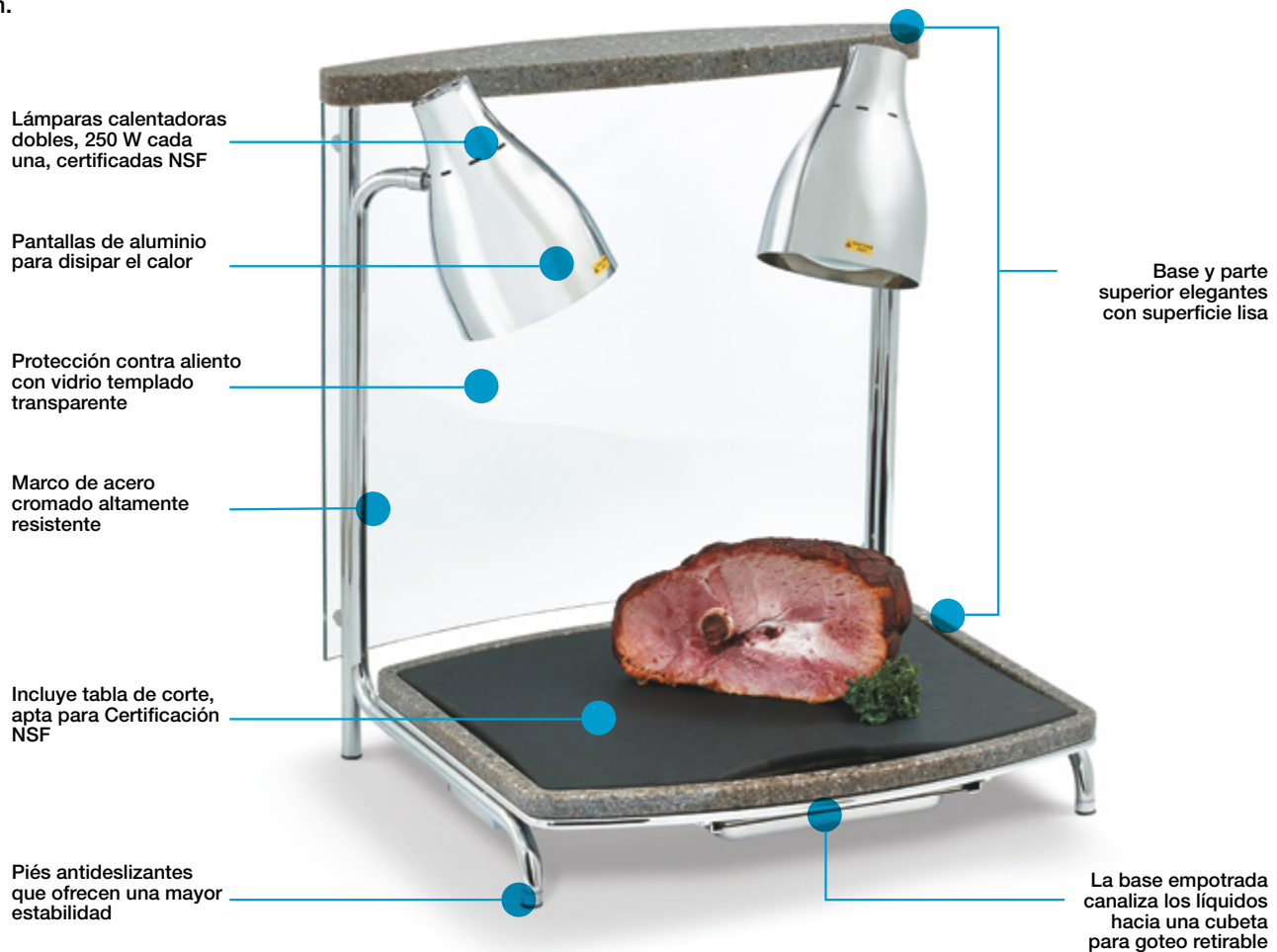

RETERMALIZADORES  
BUFFET CALIENTE

## 46671 Estación buffet trinchante



ARTÍCULO	DIMENSIONES (AN x L x AL) mm	VOLTAGE	ENCH.	LOTE CAJA
46671	61 x 559 x 686	230	Europa	1
46672	61 x 559 x 686	230	UK	1
72242*	-	-	-	1

\*Bombilla de infrarrojos, blanca, 250 W.

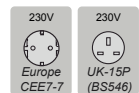

## 25154 Tabla corte para estación buffet trinchante



ARTÍCULO	DIMENSIONES (AN x L x AL) mm	COLOR	LOTE CAJA
25154	541 x 425 x 12,7	Negro	1

# Placas inducción

Las placas de inducción ofrecen máxima productividad.  
Alta velocidad de cocción, y una alta eficiencia energética

Mientras las cocinas vitro-cerámicas Tradicionales calientan el recipiente a través De una resistencia eléctrica, las placas de Incucción crean un campo electromagnético Que se transforma en vibración y ésta en Calor. Para ello, es necesario que el Recipiente esté preparado para activar la Vibración, por eso es necesario que su base Tenga una parte magnética.



Cuerpo en acero inoxidable 18/10

Base apta para inducción

Controles de temperatura instantánea



Más seguridad: calor de placas residual, reduciendo lesiones y quemaduras



Más limpieza: facilidad de limpieza de las manchas porque no se pegan



PLACAS INDUCCIÓN

# mirage®

INDUCTION

Memoria de temperatura –permite usar el último ajuste de temperatura programado.  
Cuadro de selección de temperatura y potencia.  
Resistente caja de acero inoxidable con superficie cerámica 100% sellada.

Baja radiación.  
Alta resistencia.



RETERMALIZADORES  
BUFFET CALIENTE

## 59650 Placa inducción Mirage®



ARTÍCULO	DIMENSIONES (Ø) cm	V	W	A	ENCH.	LOTE CAJA
59650	36	230	1800	7,8	Europa	1
59651	36	230	1800	7,8	UK	1

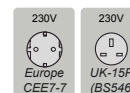

## 59601 Placa inducción encastrable Mirage®

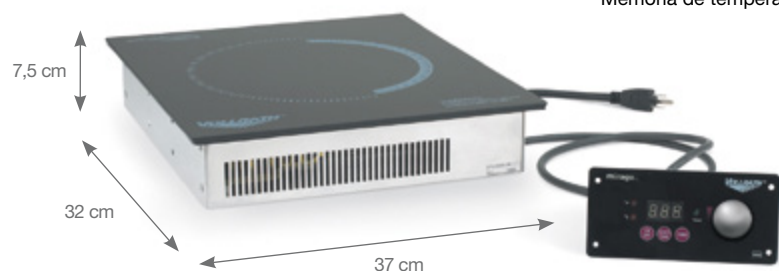

ARTÍCULO	DIMEN. (Ø) cm	DIMENSIONES DE CORTE (cm)	VOLTAGE	VATIOS	AMP.	ENCH.	LOTE CAJA
59601	36	34 x 30	230	1800	7,8	Europa	1
59602	36	34 x 30	230	1800	7,8	UK	1

Control con ajuste de alta velocidad para nivel de potencia y temperatura.  
Cuerpo resistente de acero inoxidable con superficie cerámica.  
Memoria de temperatura, permite utilizar el último ajuste de temperatura usado.

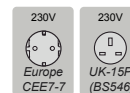

# Placas inducción estándar

## P15078 Placa de inducción



ARTÍCULO	DIMENSIONES			V	HZ	W	LOTE CAJA
	(Ø) cm						
<b>P15.078</b>	20	220 - 240	50	3500	1		

Cuerpo en acero inoxidable.  
Reloj temporizador (0-180 minutos).  
Pantalla LED con control táctil.  
Regulador de temperatura 1-10 (500-3500W).  
Rango temperatura 60-240 °C.  
Cuatro ventiladores de refrigeración.

## P15072 Placa de inducción



ARTÍCULO	DIMENSIONES			V	W	LOTE CAJA
	(Ø) cm					
<b>P15.072</b>	25	230	3500	1		

Cuerpo en acero inoxidable.  
Mando digital de tiempo de 0-180 minutos.  
Temperatura de 60-240 °C.  
Potencia de 500-3500 W. 2 Ventiladores.

## P15079 Placa de inducción



ARTÍCULO	DIMENSIONES			V	HZ	W	LOTE CAJA
	(Ø) cm						
<b>P15.079</b>	25	230	50	3500	1		

Cuerpo en acero inoxidable.  
Reloj temporizador (0-180 minutos).  
Pantalla LED.  
Rango temperatura 60-240 °C.  
Un ventiladores de refrigeración.

## P15077 Placa de inducción pequeña



ARTÍCULO	DIMENSIONES			V	HZ	W	LOTE CAJA
	(Ø) cm						
<b>P15.077</b>	20	230	50 / 60	2000	1		

Cuerpo en plástico. Con panel control táctil LC D.  
Reloj temporizador (0-180 minutos).  
Rango temperaturas: 60-240 °C.



Function Selection

Time  
Keep Warm  
Reheat

Lock

ON/OFF

Power  
Level  
Indicator

Power  
Level  
Indicator





# 3.

## ACCESORIOS Y UTENSILIOS BUFFET

---

<b>3.1</b>	<b>BOLS DOBLE PARED</b>	102
<b>3.2</b>	<b>BANDEJAS DE SERVICIO</b>	106
<b>3.3</b>	<b>UTENSILIOS DE SERVICIO</b>	110
<b>3.4</b>	<b>PINZAS DE SERVICIO</b>	117

---

# Bols servicio doble pared

Construcción aislante de doble pared doble que permite conservar la temperatura de los alimentos, ya sean fríos o calientes.



- No emplee limpiadores a base de amoníaco, ni materiales abrasivos. No usar esponjas o estropajos metálicos para limpiar. Dañan gravemente la superficie exterior.
- Sólo debe lavarse a mano. NO utilizar lavavajillas.
- No transpiran
- No es necesario precalentar o enfriar
- El interior satinado disimula el desaster por uso de la pieza.

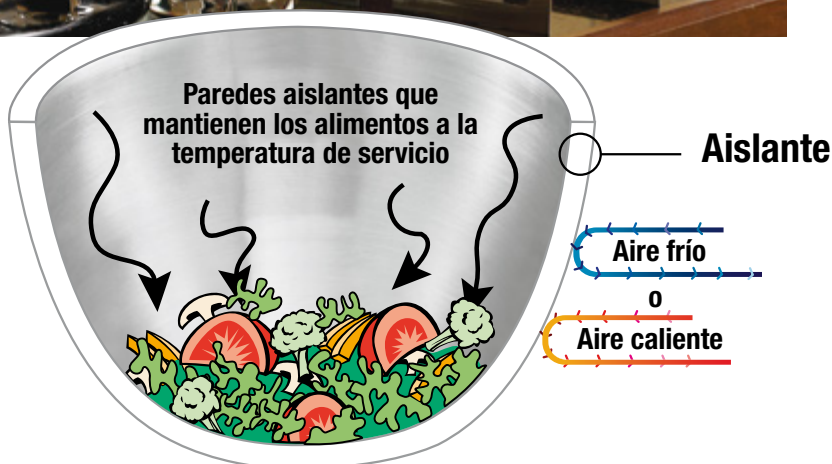

## ¿Funciona el aislante de doble pared? ¡Compruébelo por sí mismo!

¡Mantiene la temperatura de las comidas calientes o frías!

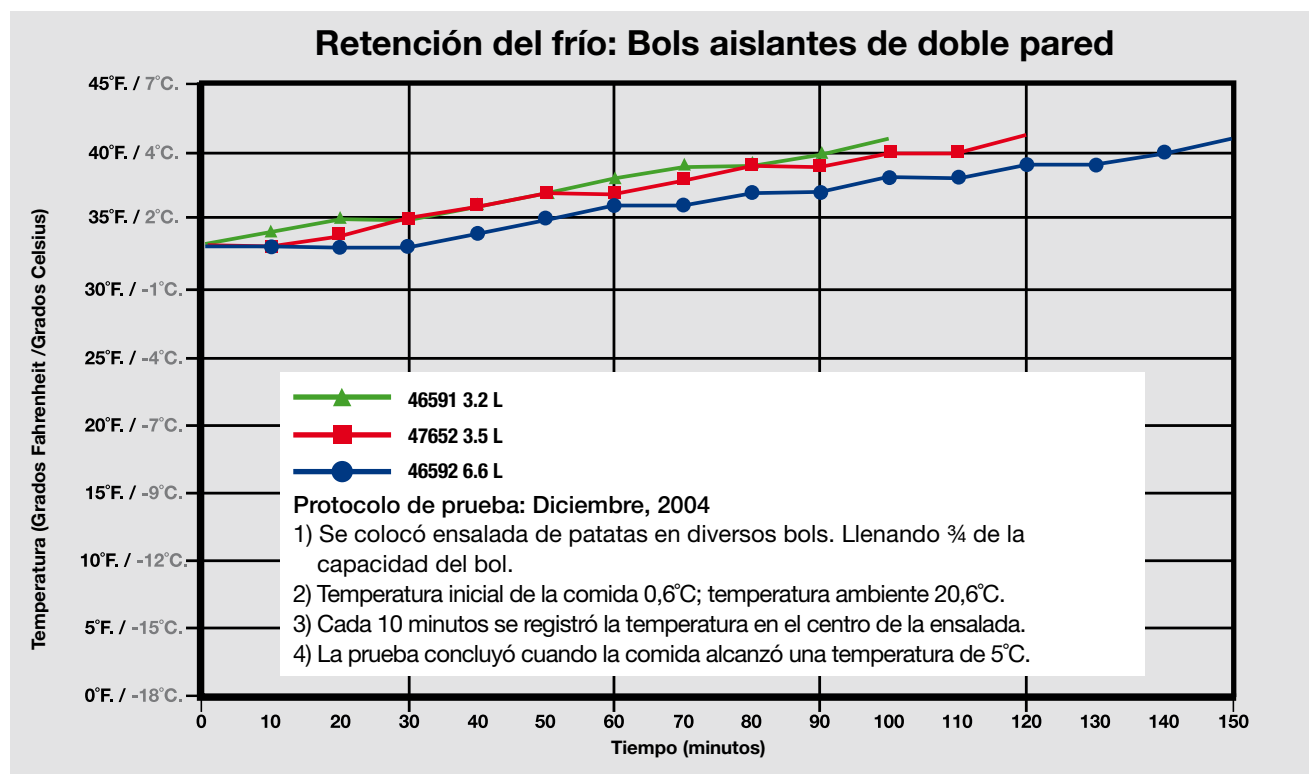



# Bols servicio doble pared

## 46587 Bol colores redondo doble pared

NSF



ARTÍCULO	DIMENSIONES (Ø x AL) mm	CAPACIDAD L	LOTE CAJA
46587 + COLOR	114 x 76	0,7	6
46590 + COLOR	184 x 103	1,6	6
46591 + COLOR	241 x 129	3,2	6
46592 + COLOR	300 x 165	6,6	3
46569 + COLOR	350 x 175	9,6	2

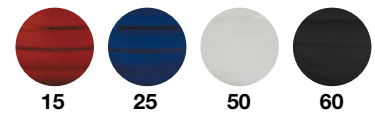

## 47619 Bol colores cuadrado doble pared

NSF



ARTÍCULO	DIMENSIONES (L x AN x AL) mm	CAPACIDAD L	LOTE CAJA
47619 + COLOR	139 x 139 x 70	0,7	6
47632 + COLOR	184 x 184 x 87	1,7	12
47634 + COLOR	216 x 216 x 108	3,0	6
47635 + COLOR	258 x 258 x 130	4,9	4
47637 + COLOR	299 x 299 x 150	7,9	3

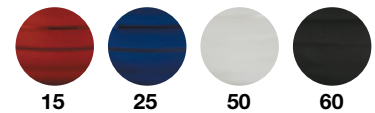

# ANTIALÉRGICO ES AHORA PUJADAS



PARA VER MÁS PRODUCTOS ANTIALÉRGICOS CONSULTE CATÁLOGO PUJADAS p. 85

# Bols servicio doble pared

## 46584 Bol inclinado doble pared

NSF



ARTÍCULO	DIMENSIONES (Ø x AL) mm	CAPACIDAD Lts	LOTE CAJA
46584	188 x 139	0,95	6
46585	240 x 173	1,7	6
46586	300 x 209	3,5	2
46582	350 x 238	4,7	2

## 47619 Bol estriado cuadrado doble pared

NSF



ARTÍCULO	DIMENSIONES (L x AN x AL) mm	CAPACIDAD Lts	CASE LOT
47619	139 x 139 x 70	0,7	6
47632	185 x 185 x 89	1,7	12
47634	218 x 218 x 108	3,0	6
47635	244 x 244 x 131	4,9	4
47637	299 x 299 x 150	7,8	3

## 46587 Bol estridado redondo doble pared

NSF



ARTÍCULO	DIMENSIONES (Ø x AL) mm	CAPACIDAD Lts	LOTE CAJA
46587	144 x 76	0,7	6
46590	184 x 103	1,6	6
46591	241 x 129	3,2	6
46592	300 x 165	6,6	3
46569	350 x 175	9,6	2

Acero inoxidable brillante.

## 46665 Bol redondo doble pared con aro brillante

NSF



ARTÍCULO	DIMENSIONES (Ø x AL) mm	CAPACIDAD Lts	LOTE CAJA
46665	144 x 76	0,7	6
46666	184 x 103	1,6	6
46667	241 x 129	3,2	6
46668	300 x 165	6,6	3
46669	350 x 175	9,6	2

Cuerpo pulido satinado.  
Borde superior pulido brillante.

## 82005 Tapa para bol redondo doble pared



ARTÍCULO	DESCRIPCIÓN	DIMENSIONES (Ø) mm	LOTE CAJA
82005	46587 & 46665	144	3
82006	46590 & 46666	184	10

Acero inoxidable 18-8. Combinaciones de acabados satinados/brillantes.  
Innovadora forma de exhibir las comidas en bandeja manteniéndolas frías.  
La bandeja se puede usar como tapa para tazón de pared doble o como un elemento de presentación autónomo.

# BOLS DE MELAMINA





# Bandejas de servicio

Acero inoxidable altamente resistente a la oxidación. Borde con acabado satinado e interior brillante, creando una elegante contraste visual. Asas integradas para un transporte cómodo y seguro. Aptas para lavavajillas



## 82093 Bandeja servicio rectangular acero inoxidable



ARTÍCULO	DIMENSIONES (L x AN) mm	LOTE CAJA
82093	305 x 229	3
82094	457 x 254	3
82095	533 x 305	3

## 82090 Bandeja servicio cuadrada acero inoxidable



ARTÍCULO	DIMENSIONES (L x AN) mm	LOTE CAJA
82090	298 x 298	3
82091	400 x 400	3
82092	470 x 470	3

## 82096 Bandeja servicio redonda acero inoxidable



ARTÍCULO	DIMENSIONES (Ø) mm	LOTE CAJA
82096	305	3
82097	355	3
82098	406	3

## 82060 Bandeja servicio oval acero inoxidable



ARTÍCULO	DIMENSIONES (L x AN) mm	LOTE CAJA
82060	375 x 276	3
82061	448 x 330	3
82062	537 x 394	3

# Bandejas de servicio

Superficie segura para contacto directo con la alimentos.  
Aptas para lavavajillas.

## 82100 Bandeja servicio redonda Elegant Reflections® borde decorado

NSF



ARTÍCULO	DIMENSIONES (Ø) mm	LOTE CAJA
82100	314	1
82101	387	1
82102	473	1

## 82111 Bandeja servicio ovalada Elegant Reflections® borde decorado

NSF



ARTÍCULO	DIMENSIONES (L x AN) mm	LOTE CAJA
82111	552 x 406	1

## 82122 Bandeja servicio oblonga Elegant Reflections® borde decorado

NSF



Sin asas:  
82120  
82121

Con asas:  
82122  
82123

ARTÍCULO	DIMENSIONES (L x AN) mm	LOTE CAJA
82122	454 x 352	1
82123	597 x 470	1
82120*	454 x 352	1
82121*	597 x 470	1

\*Certificado NSF.

## 82131 Bandeja servicio redonda Elegant Reflections®

NSF



ARTÍCULO	DIMENSIONES (Ø x AL) mm	LOTE CAJA
82131	387 x 38	1

# Bandejas de servicio

### P317 Fuente oval borde vuelto



ARTÍCULO	DIMENSIONES (L x AN) cm	LOTE CAJA
P317.025	25 x 17,2	1
P317.030	30 x 20,2	1
P317.035	35 x 23,3	1
P317.040	40 x 26,7	1
P317.045	45 x 29,2	1
P317.050	50 x 31,2	1

Pulido satinado.

### P3174 Fuente oval borde vuelto económica



ARTÍCULO	DIMENSIONES (L x AN) cm	LOTE CAJA
P317.425	25 x 17,5	1
P317.430	30 x 21	1
P317.435	35 x 24	1
P317.440	40 x 26,5	1
P317.445	45 x 29,5	1
P317.450	50 x 34	1

Pulido brillante.

### P3172 Fuente oval borde vuelto



ARTÍCULO	DIMENSIONES (L x AN x AL) cm	LOTE CAJA
P317.260	60 x 38,5 x 3,0	1
P317.280	80 x 40,5 x 3,5	1

Pulido brillante.

### P3171 Fuente de pescado borde vuelto



ARTÍCULO	DIMENSIONES (L x AN x AL) cm	LOTE CAJA
P317.170	70 x 31,5 x 3,0	1

Pulido brillante.



# Bandejas de servicio

## P907 Sopera inox con base



ARTÍCULO	DIMENSIONES	CAPACIDAD	LOTE CAJA
	(Ø) cm	Lts	
P907.024	24	2,50	1
P907.026	26	3,50	1

Pulido satinado

## P927 Ensaladera acrílica redonda



ARTÍCULO	DIMENSIONES	LOTE CAJA
	(L x H) cm	
P927.000	258 x 158	6

## P928 Ensaladera acrílica cuadrada



P928.000



P928.001

ARTÍCULO	DIMENSIONES	LOTE CAJA
	(L x AN x AL) mm	
P928.000	285 x 285 x 124	12
P928.001	147 x 147 x 70	24

## P903 Placa enfriadora inoxidable 18/10



ARTÍCULO	TIPO	DIMENSIONES	LOTE CAJA
		(L x AN) mm	
P903.001	1/1	530 x 325	1
P903.002	1/2	325 x 265	1

Para una presentación fácil e higiénica de alimentos fríos en los buffets.

En el congelador: Mínimo 4h por debajo de los -4 °C. Aguanta 5-6h con temperaturas por debajo de los 23 °C.

## Utensilios de Servicio Classic Line

### P361 Cacillo monobloc



ARTÍCULO	DIMENSIONES (Ø x L) cm	CAPACIDAD Lts	LOTE CAJA
P361.000	9 x 30	0,10	1

### P362 Espumadera monobloc



ARTÍCULO	DIMENSIONES (Ø x L) cm	LOTE CAJA
P362.000	11 x 33,5	1

### P363 Espátula monobloc



ARTÍCULO	DIMENSIONES (L) cm	LOTE CAJA
P363.000	32	1

### P364 Cuchara de servicio monobloc



ARTÍCULO	DIMENSIONES (L) cm	LOTE CAJA
P364.000	31	1

### P365 Tenedor monobloc



ARTÍCULO	DIMENSIONES (L) cm	LOTE CAJA
P365.000	32	1

### P360 Juego de cocina 5 piezas con soporte de pared



ARTÍCULO	LOTE CAJA
P360.000	1

# Utensilios de Servicio Classic Line

## P366 Cacillo salsas monobloc



ARTÍCULO	DIMENSIONES (Ø x L) cm	CAPACIDAD Lts	LOTE CAJA
P366.000	7 x 28	0,10	1

## P367 Cuchara ensalada monobloc



ARTÍCULO	DIMENSIONES (L) cm	LOTE CAJA
P367.000	30	1

## P368 Cuchillo cocina



ARTÍCULO	DIMENSIONES (L) cm	LOTE CAJA
P368.000	28,5	1

## P369 Pala pasteles



ARTÍCULO	DIMENSIONES (L) cm	LOTE CAJA
P369.000	22	1

## P370 Cuchillo pastelería



ARTÍCULO	DIMENSIONES (L) cm	LOTE CAJA
P370.000	29,5	1

## P371 Soporte de pared con 5 ganchos



ARTÍCULO	DIMENSIONES (L) cm	LOTE CAJA
P371.000	33	1

Pulido brillante.



## Utensilios de Servicio Ergo Line

### P3611 Cacillo monobloc



ARTÍCULO	DIMENSIONES (Ø x L) cm	CAPACIDAD Lts	LOTE CAJA
<b>P361.100</b>	9,5 x 32	0,15	1

Pulido brillante.

### P3621 Espumadera monobloc



ARTÍCULO	DIMENSIONES (Ø x L) cm	LOTE CAJA
<b>P362.100</b>	11 x 35	1

Pulido brillante.

### P3631 Espátula monobloc



ARTÍCULO	DIMENSIONES (L) cm	LOTE CAJA
<b>P363.100</b>	37	1

Pulido brillante.

### P3641 Cuchara de servicio monobloc



ARTÍCULO	DIMENSIONES (L) cm	LOTE CAJA
<b>P364.100</b>	34,5	1

Pulido brillante.

### P3651 Tenedor monobloc



ARTÍCULO	DIMENSIONES (L) cm	LOTE CAJA
<b>P365.100</b>	37	1

Pulido brillante.

# Utensilios de Servicio Ergo Line

## P3611 Cacillo salsas monobloc



ARTÍCULO	DIMENSIONES (Ø x L) cm	CAPACIDAD Lts	LOTE CAJA
P366.100	6,5 x 8 x 36	0,04	1

Pulido brillante.

## P3671 Cuchara para spaghetti



ARTÍCULO	DIMENSIONES (L) cm	LOTE CAJA
P367.100	35	1

Pulido brillante.

## P368 Cuchillo cocina



ARTÍCULO	DIMENSIONES (L) cm	LOTE CAJA
P368.000	28,5	1

Pulido brillante.

## P3691 Pala pasteles



ARTÍCULO	DIMENSIONES (L) cm	LOTE CAJA
P369.100	31	1

Pulido brillante.

## P370 Cuchillo pastelería



ARTÍCULO	DIMENSIONES (L) cm	LOTE CAJA
P370.000	29,5	12

Pulido brillante.

## P346 Soporte de pared 5 piezas acero inox



ARTÍCULO	DIMENSIONES (L) cm	LOTE CAJA
P346.000	33	1

Pulido brillante.

## Utensilios de Servicio Comet Line

### P341 Cacillo monobloc. Acero inox 18% cr.



ARTÍCULO	DIMENSIONES (Ø x L) cm	CAPACIDAD Lts	LOTE CAJA
P341.000	8,5 x 28	0,10	12

Pulido satinado mate.

### P342 Espumadera monobloc. inox 18% cr.



ARTÍCULO	DIMENSIONES (Ø x L) cm	LOTE CAJA
P342.000	11 x 33	12

Pulido satinado mate.

### P343 Espátula monobloc. inox 18% cr.



ARTÍCULO	DIMENSIONES (L) cm	LOTE CAJA
P343.000	33	12

Pulido satinado mate.

### P344 Tenedor monobloc. inox 18% cr.



ARTÍCULO	DIMENSIONES (L) cm	LOTE CAJA
P344.000	30	12

Pulido satinado mate.

### P345 Cuchara monobloc. inox 18% cr.



ARTÍCULO	DIMENSIONES (L) cm	LOTE CAJA
P345.000	34	12

Pulido satinado mate.

### P346 Soporte de pared. Acero inox 18/10 5-hook rack



ARTÍCULO	DIMENSIONES (L) cm	LOTE CAJA
P346.000	33	12

Pulido brillante.



# Utensilios de Servicio

## 46940 Cacillo servicio acero inoxidable



ARTÍCULO	DIMENSIONES	CAPACIDAD	LOTE CAJA
	(L) cm	ml	
46940	15,2	14,8	12
46941	16,8	29,6	12
47892	30,5	177,4	24

## 46942 Cacillo servicio acero inoxidable



ARTÍCULO	DIMENSIONES	CAPACIDAD	LOTE CAJA
	(L) cm	ml	
46942	22,9	59,1	12
46944	30,5	118,3	12

Diseño grabado elegante.

## 46954 Tenedor servicio acero inoxidable



ARTÍCULO	DIMENSIONES	LOTE CAJA
	(L) cm	
46954	33	12

Diseño grabado elegante.

## 46951 Cuchara servicio acero inoxidable



ARTÍCULO	DIMENSIONES	LOTE CAJA
	(L) cm	
46951	29,2	12
46953	33	12

Diseño grabado elegante.

## 48144 Cuchillo chuletero, mango plástico negro



ARTÍCULO	LARGO DE HOJA	LARGO GENERAL	LOTE CAJA
	(cm)	(cm)	
48144	12,4	25,1	12

## 48148 Cuchillo chuletero, mango plástico madera



ARTÍCULO	LARGO DE HOJA	LARGO GENERAL	LOTE CAJA
	(cm)	(cm)	
48148	12,7	25,1	12



# Pinzas de servicio

## P358 Pinza buffet BPA Free color



ARTÍCULO	DIMENSIONES				LOTE CAJA	
	(L) cm	Transp.	Blanco	Rojo		Negro
P358	23	0	1	2	7	1

Ref : 358 + L + COLOR

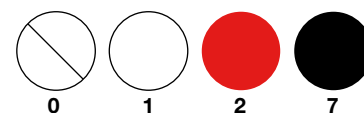

## 46926 Pinza servicio



ARTÍCULO	DIMENSIONES (L) cm	LOTE CAJA
46926	21	12

## P359 Pinza de servicio



ARTÍCULO	DIMENSIONES (L) cm	LOTE CAJA
P359.000	24	1

## P353 Pinza ensalada



ARTÍCULO	DIMENSIONES (L) cm	LOTE CAJA
P353.000	26,5	1

## 46938 Pinza buffet



ARTÍCULO	DIMENSIONES (L) cm	LOTE CAJA
46938	30,5	6

## 46925 Pinza servicio ensalada

Construcción de dos piezas.



ARTÍCULO	DIMENSIONES (L) cm	LOTE CAJA
46925	25	10

## 46928 Pinza Pan



ARTÍCULO	DIMENSIONES (L) cm	LOTE CAJA
46928	23,5	12



## Pinzas de servicio

### P606 Pinza pan



ARTÍCULO	DIMENSIONES (L) cm	LOTE CAJA
P606.000	25	1

### 46988 Pinza spaghetti



ARTÍCULO	DIMENSIONES (L) cm	LOTE CAJA
46988	22,9	12

### 46989 Pinza spaghetti



ARTÍCULO	DIMENSIONES (L) cm	LOTE CAJA
46989	29,2	12

### P605 Pinza pasta



ARTÍCULO	DIMENSIONES (L) cm	LOTE CAJA
P605.000	24	1

### P351 Pinza spaghetti



ARTÍCULO	DIMENSIONES (L) cm	LOTE CAJA
P351.000	19	12

### P3511 Pinza spaghetti reforzada



ARTÍCULO	DIMENSIONES (L) cm	LOTE CAJA
P351.100	19	12

### P352 Pinza repostería



ARTÍCULO	DIMENSIONES (L) cm	LOTE CAJA
P352.000	18	1

### P617 Pinza anillas



ARTÍCULO	DIMENSIONES (L) cm	LOTE CAJA
P617.014	14	1
P617.017	17	1

# Pinzas de servicio

## P618 Pinza hamburguesa



ARTÍCULO	DIMENSIONES (L) cm	LOTE CAJA
P618.000	24	1

## P615 Cascanueces



ARTÍCULO	DIMENSIONES (L) cm	LOTE CAJA
P615.000	16,5	1

## P389 Pinza para mariscos en aluminio



ARTÍCULO	DIMENSIONES (L) cm	LOTE CAJA
P389.000	14	1

## 46760 Pinza caracoles



ARTÍCULO	DIMENSIONES LONGITUD cm	LOTE CAJA
46760	15,2	12

## 46929 Pinza pastelería



ARTÍCULO	DIMENSIONES (L) cm	LOTE CAJA
46929	20	24

## P6151 Cascanueces inox



ARTÍCULO	DIMENSIONES (L) cm	LOTE CAJA
P615.100	16,5	6

## P902 Pinza charcutería



ARTÍCULO	DIMENSIONES (L) cm	LOTE CAJA
P902.000	10,5 x 5	1



**PINZAS**

PUJADAS Ver en p. 73-77





# 4.

## SERVICIO DE MESA

---

### 4.1 PRESENTACIÓN BUFFET

Bambú natural & Madera	122
Bambú polipropileno	124
Cestas polipropileno	126
Manteles Individuales	134

### 4.2 MINIATURAS

Acero inoxidable	136
Melamina	138
Aluminio de fundición	138
Hierro fundido	140

### 4.3 SERVICIO DE MESA

Pizarras	142
Conos de alambre Twister®	144
Salseras	144
Servicio de mesa	145
Tapas para platos	151

### 4.4 POSTRE

Servicio postre	152
-----------------	-----

---

# Bambú Natural & Madera

Gama presentación bambú natural para los más exigentes.

NATURAL  
FIBERS



## P10050 Tabla curvada bambú presentación sushi



ARTÍCULO	DIMENSIONES		LOTE CAJA
	cm	(H) cm	
P100.500	24,5 x 15	3,0	12
P100.501	32 x 18	3,0	12
P100.502	40 x 23	3,0	12
P100.503	47 x 27,5	3,0	12

## P10051 Tabla bambú presentación sushi



ARTÍCULO	DIMENSIONES		LOTE CAJA
	cm	(H) cm	
P100.510	21 x 12	3,0	24
P100.511	24 x 15	3,0	24
P100.512	27 x 18	3,0	24

## P10052 Tabla curvada bambú sushi



ARTÍCULO	DIMENSIONES		LOTE CAJA
	cm	(H) cm	
P100.520	21 x 12	2,5	36
P100.521	24 x 15	3,0	24
P100.522	27 x 18	3,0	24

# Bambú Natural & Madera



## P10060 Barco presentación sushi



ARTÍCULO	DIMENSIONES		LOTE CAJA
	cm	(H) cm	
P100.600	50 x 20	31,0	6
P100.601	70 x 25,5	45,0	6

## P10054 Vaporera bambú redonda

Sin tapa



ARTÍCULO	DIMENSIONES		LOTE CAJA
	(Ø) cm	(H) cm	
P100.540	10	4,0	375
P100.541	13	5,0	224
P100.542	15	5,0	144
P100.543	21	5,0	72
P100.544	27	5,5	44

## P10055 Tapa vaporera redonda



ARTÍCULO	DIMENSIONES		LOTE CAJA
	(Ø) cm	(H) cm	
P100.550	10	3,0	500
P100.551	13	3,5	272
P100.552	15	3,5	204
P100.553	21	4,0	102
P100.554	27	4,0	60

## P10053 Bandeja rectangular presentación sushi



ARTÍCULO	DIMENSIONES		LOTE CAJA
	cm	(H) cm	
P100.530	33 x 22,5	8,0	6
P100.531	42 x 32	8,5	6

## P10057 Pinza bambú



ARTÍCULO	DIMENSIONES		LOTE CAJA
	(L) cm		
P100.570	20,0		780
P100.571	25,5		504
P100.572	30,0		444



# Bambú polipropileno

Cestas de polipropileno trenzadas a mano, con refuerzo de acero inoxidable en su interior.

## P10063 Cedazo presentación



ARTÍCULO	DIMENSIONES		LOTE CAJA
	(Ø) cm	(H) cm	
P100.630	18	6,0	12
P100.631	21	6,0	12

## 10065 Bandeja cuadrada



ARTÍCULO	DIMENSIONES		LOTE CAJA
	cm	(H) cm	
P100.650	16 x 16	2,0	48

## P10067 Cesta redonda alta



ARTÍCULO	DIMENSIONES		LOTE CAJA
	(Ø) cm	(H) cm	
P100.670	10	4,0	156
P100.671	15	4,5	36
P100.672	18	5,0	36
P100.673	30	7,0	12
P100.674	40	8,0	12



## P10064 Bol presentación



ARTÍCULO	DIMENSIONES		LOTE CAJA
	(Ø) cm	(H) cm	
P100.640	20	10,0	24

## P10066 Bandeja cuadrada con pies

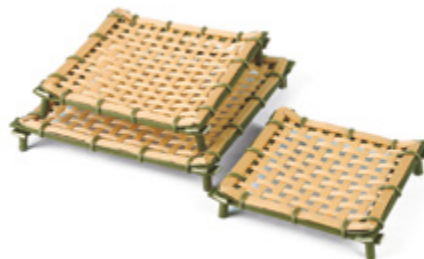

ARTÍCULO	DIMENSIONES		LOTE CAJA
	cm	(H) cm	
P100.660	16 x 16	3,0	48
P100.661	18 x 18	3,0	36
P100.662	22 x 22	3,0	36

## P10068 Cesta redonda



ARTÍCULO	DIMENSIONES		LOTE CAJA
	(Ø) cm	(H) cm	
P100.680	21	3,0	36
P100.681	30	3,0	24
P100.682	40	3,0	12
P100.683	50	3,0	12
P100.684	60	3,0	12

# Bambú polipropileno

## P10069 Cesta cuadrada alta



ARTÍCULO	DIMENSIONES		LOTE CAJA
	cm	(H) cm	
P100.690	30 x 30	6,0	12
P100.691	40 x 30	6,0	12
P100.692	45 x 30	10,0	12
P100.693	60 x 45	10,0	6

## P10070 Cesta cuadrada



ARTÍCULO	DIMENSIONES		LOTE CAJA
	cm	(H) cm	
P100.700	30 x 23	3,0	24
P100.702	30 x 30	3,0	24
P100.701	40 x 30	3,0	24

## P10071 Pala presentación



ARTÍCULO	DIMENSIONES		LOTE CAJA
	cm	(H) cm	
P100.713	12 x 10	4,7	96
P100.712	18 x 15	6,0	84
P100.714	23 x 19	5,5	48
P100.710	30 x 30	12,0	24
P100.711	40 x 40	16,0	12

## P10072 Cesta oval grande



ARTÍCULO	DIMENSIONES		LOTE CAJA
	cm	(H) cm	
P100.720	60 x 46	2,5	24

## P10073 Cesta de baguettes



P100.730

P100.731

ARTÍCULO	DIMENSIONES		LOTE CAJA
	(Ø) cm	(H) cm	
P100.730	32	35,5	6
P100.731	32	35,5	6

# Cestas polipropileno

P906100 / P906150 Dispensador de pan

**EXCLUSIVE**

ARTÍCULO	DIMENSIONES		LOTE CAJA
	cm	(H) cm	
P906.100	35,5 x 50	160	1
P906.150	35,5 x 50	160	1

Para cestas 10075 y 10078 (Ø 36 cm).  
No incluye cestas.  
Incluye dos ruedas posteriores.  
Ver en página 127.



P906.100

P906.150

## P10074 Cesta pan

ARTÍCULO	DIMENSIONES		LOTE CAJA
	cm	(H) cm	
P100.740	29 x 29	47,5	12
P100.741	36 x 30	21 / 39	6
P100.742	Ø 29	21 / 39	6



P100.740



P100.741



P100.742



# Cestas polipropileno

## P10075 Cesta redonda inclinada



ARTÍCULO	DIMENSIONES		LOTE CAJA
	(Ø) cm	(H) cm	
P100.750	36	10 / 20	6
P100.751	40	13 / 23	6
P100.752	36	10 / 20	6
P100.753	40	13 / 23	6
P100.754	36	10 / 20	6
P100.755	40	13 / 23	6

## P10076 Cesta rectangular inclinada



ARTÍCULO	DIMENSIONES		LOTE CAJA
	cm	(H) cm	
P100.760	40 x 28	6 / 10	12
P100.761	58 x 38	8 / 12	6

## P10077 Cesta rectangular dos compartimentos



ARTÍCULO	DIMENSIONES		LOTE CAJA
	cm	(H) cm	
P100.770	49 x 31	10 / 14,3	6

## P10078 Cesta baguettes



P100.780

P100.781

ARTÍCULO	DIMENSIONES		LOTE CAJA
	(Ø) cm	(H) cm	
P100.780	35	35	12
P100.781	36	36	6

# Cestas polipropileno

## P10079 Cesta redonda



ARTÍCULO	DIMENSIONES		LOTE CAJA
	(Ø) cm	(H) cm	
P100.790	31	7,0	12
P100.791	34,5	6,5	12
P100.792	24	5,5	60
P100.793	28	6,0	12

## P10080 Cesta redonda



ARTÍCULO	DIMENSIONES		LOTE CAJA
	(Ø) cm	(H) cm	
P100.800	18,5	7,5	48
P100.801	23	8,0	48
P100.802	24	7,0	48
P100.803	18	6,0	48
P100.804	23	6,0	48
P100.805	25	6,0	48

## P10081 Cesta redonda



ARTÍCULO	DIMENSIONES		LOTE CAJA
	(Ø) cm	(H) cm	
P100.810	19,5	7,5	84
P100.811	22	6,0	84
P100.812	26	7,5	84
P100.813	18,5	6,0	84
P100.814	23	6,0	84
P100.815	25,5	6,0	84

## P10082 Cesta redonda



ARTÍCULO	DIMENSIONES		LOTE CAJA
	(Ø) cm	(H) cm	
P100.820	18,5	6,0	84
P100.821	23	6,0	84
P100.822	25,5	6,0	84

# Cestas polipropileno

## P10083 Cesta rectangular



ARTÍCULO	DIMENSIONES		LOTE CAJA
	cm	(H) cm	
P100.830	37 x 24,5	4,0	24
P100.831	41,5 x 30	4,0	24

## P10084 Cesta rectangular



ARTÍCULO	DIMENSIONES		LOTE CAJA
	cm	(H) cm	
P100.840	21,5 x 18	8,0	84
P100.841	26 x 20	7,5	48
P100.842	23 x 23	9,0	12

## P10085 Cesta rectangular



ARTÍCULO	DIMENSIONES		LOTE CAJA
	cm	(H) cm	
P100.850	30 x 22	6,0	24
P100.851	40 x 28,5	7,0	24

## P10086 Cesta rectangular



ARTÍCULO	DIMENSIONES		LOTE CAJA
	cm	(H) cm	
P100.860	37 x 27	7,0	24
P100.861	46 x 34	7,0	24
P100.862	46 x 34	12,0	12

## P10087 Cesta rectangular



ARTÍCULO	DIMENSIONES		LOTE CAJA
	cm	(H) cm	
P100.870	37 x 26	7,0	12
P100.871	42 x 30	7,0	24
P100.872	46 x 34	7,0	24



# Cestas polipropileno

## P10088 Cesta oval



ARTÍCULO	DIMENSIONES		LOTE CAJA
	cm	(H) cm	
P100.880	18 x 12	6,5	60
P100.881	23,5 x 15	7,0	60
P100.882	28 x 14,5	7,5	36

## P10089 Cesta oval



ARTÍCULO	DIMENSIONES		LOTE CAJA
	cm	(H) cm	
P100.890	19 x 13	7,0	48
P100.891	25 x 15	8,0	60
P100.892	29 x 19	10,0	60

## P10090 Cesta oval



ARTÍCULO	DIMENSIONES		LOTE CAJA
	cm	(H) cm	
P100.900	30 x 23,5	7,5	36
P100.901	36 x 27,5	9,0	12
P100.902	41 x 31	9,0	12

## P10091 Cesta oval



P100.910

P100.911

ARTÍCULO	DIMENSIONES		LOTE CAJA
	cm	(H) cm	
P100.910	31 x 25	15,0	12
P100.911	31 x 25	15,0	12

## P10092 Cesta oval



P100.920

P100.921

ARTÍCULO	DIMENSIONES		LOTE CAJA
	cm	(H) cm	
P100.920	28 x 21	15,0	24
P100.921	28 x 21	15,0	24

# Cestas polipropileno

## P10093 Cesta para cubiertos



ARTÍCULO	DIMENSIONES		LOTE CAJA
	cm	(H) cm	
P100.930	28 x 11	5,0	96
P100.931	29 x 11	7,0	96
P100.932	30 x 11	7,0	96

## P10094 Cesta para cubiertos



ARTÍCULO	DIMENSIONES		LOTE CAJA
	(Ø) cm	(H) cm	
P100.940	13	14,0	36

## P10095 Cesta buffet rectangular

GN 1/1



ARTÍCULO	DIMENSIONES		LOTE CAJA
	cm	(H) cm	
P100.950	53 x 31,5	26,0	12
P100.951	53 x 31,5	26,0	12
P100.955	PC Lid		6

## P10096 Cesta buffet redonda



ARTÍCULO	DIMENSIONES		LOTE CAJA
	(Ø) cm	(H) cm	
P100.960	40	30	24
P100.965	PC Lid		6

## P10097 Bandeja oval madera con tapa



ARTÍCULO	DIMENSIONES		LOTE CAJA
	(Ø) cm	(H) cm	
P100.970	26 x 20	13,0	12
P100.971	30 x 24	15,0	12







# Manteles individuales

Manteles individuales fabricados en PVC + poliéster. Para su limpieza se aconseja usar una esponja o trapo húmedo.

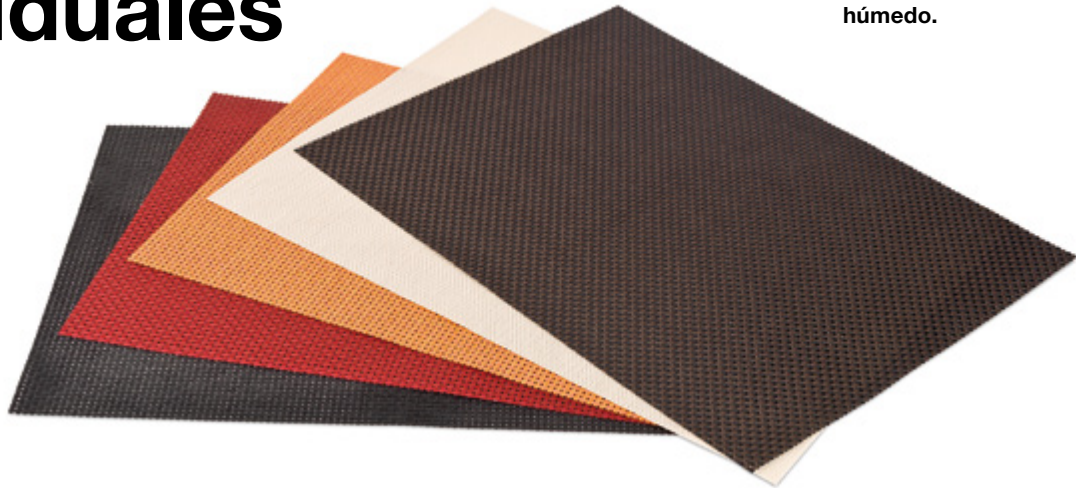

## P92605 Manteles individuales DECO

ARTÍCULO	DIMENSIONES	LOTE CAJA
	cm	
P926.051	45 x 30	6
P926.052	45 x 30	6
P926.053	45 x 30	6

### LÍNEAS MARRONES-NEGRAS



P926.051

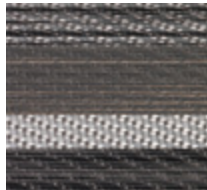

### MARRÓN-NEGRO

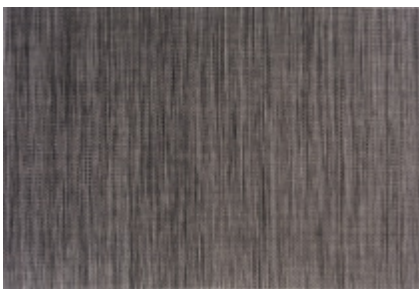

P926.052



### NEGRO

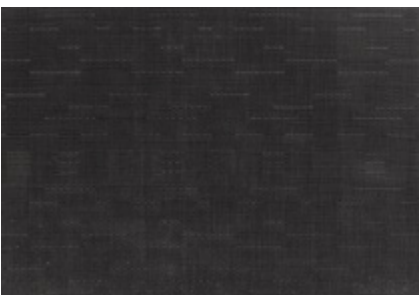

P926.053





# Manteles individuales

## P9260 Mantel individual trama fina



ARTÍCULO	DIMENSIONES cm	LOTE CAJA
P926.001	45 x 30	6
P926.006	45 x 30	6
P926.007	45 x 30	6
P926.008	45 x 30	6
P926.009	45 x 30	6
P926.101	140 x 40	6

BEIGE



P926.001 / P926.101

MARRÓN

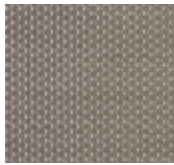

P926.006

CAFÉ



P926.007

NEGRO-BLANCO



P926.008

VERDE

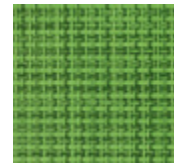

P926.009

## P926 Mantel individual trama gruesa



ARTÍCULO	DIMENSIONES cm	LOTE CAJA
P926.002	45 x 30	6
P926.003	45 x 30	6
P926.004	45 x 30	6
P926.005	45 x 30	6
P926.010	45 x 30	6
P926.011	45 x 30	6
P926.012	45 x 30	6
P926.102	140 x 40	6
P926.103	140 x 40	6
P926.104	140 x 40	6
P926.105	140 x 40	6

NARANJA

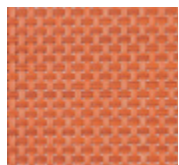

P926.002 / P926.102

BURDEOS

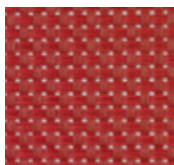

P926.003 / P926.103

NEGRO

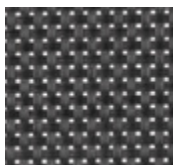

P926.004 / P926.104

MARRÓN-NEGRO

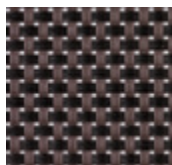

P926.005 / P926.105

MARRÓN-PLATA

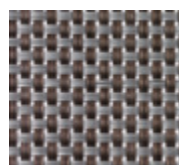

P926.010

MARRÓN-DORADO

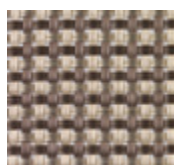

P926.011

PLATEADO



P926.012



# Miniaturas Inox

EXCLUSIVE

Gama de miniaturas en acero inoxidable para una presentación exclusiva y elegante.

Se pueden lavar en el lavavajillas.



Inducción



Gas



Vitro



Horno



# Miniaturas Inox

## P2470 Mini cacerola alta con tapa

ACERO INOX.  
18/10



ARTÍCULO	DIMENSIONES		CAPACIDAD Lts	LOTE CAJA
	(Ø) cm	(H) cm		
P24.701	8	4,8	0,20	1
P24.702	10	6,0	0,45	1
P24.703	12	7,2	0,80	1

## P2460 Mini cacerola con tapa

ACERO INOX.  
18/10



ARTÍCULO	DIMENSIONES		CAPACIDAD Lts	LOTE CAJA
	(Ø) cm	(H) cm		
P24.600	8	3,2	0,15	1
P24.601	10	4,0	0,30	1
P24.602	12	4,8	0,55	1

## P2480 Mini cazo recto

ACERO INOX.  
18/10



ARTÍCULO	DIMENSIONES		CAPACIDAD Lts	LOTE CAJA
	(Ø) cm	cm		
P24.801	8	15,2 x 4,8	0,20	1
P24.802	10	20,0 x 6,0	0,45	1

## P2490 Mini cazo

ACERO INOX.  
18/10



ARTÍCULO	DIMENSIONES		CAPACIDAD Lts	LOTE CAJA
	(Ø) cm	cm		
P24.901	8	15,2 x 3,2	0,15	1
P24.902	10	20,0 x 4,0	0,30	1

## P2450 Mini sautex

ACERO INOX.  
18/10



ARTÍCULO	DIMENSIONES		CAPACIDAD Lts	LOTE CAJA
	(Ø) cm	cm		
P24.500	8	15,2 x 1,6	0,08	1
P24.501	10	20,0 x 2,0	0,15	1
P24.502	12	23,0 x 2,4	0,25	1

## P2440 Mini cubo

ACERO INOX.



ARTÍCULO	DIMENSIONES		CAPACIDAD Lts	LOTE CAJA
	(Ø) cm	cm		
P24.407	7,5	6,5	0,15	6
P24.409	9,0	8,5	0,32	6

# Miniaturas melamina

P23800 Mini cacerola con tapa



P23.811  
P23.801

P23.812  
P23.802

P23.813  
P23.803

P23.814  
P23.804

P23.815  
P23.805

P23.816  
P23.806



P23.810

P23.800

ARTÍCULO	COLOR	DIMENSIONES		CAPACIDAD Lts	LOTE CAJA
		(Ø) cm	(H) cm		
P23.800	●	10	6,5	0,25	1
P23.801	●	10	6,5	0,25	1
P23.802	●	10	6,5	0,25	1
P23.803	●	10	6,5	0,25	1
P23.804	●	10	6,5	0,25	1
P23.805	●	10	6,5	0,25	1
P23.806	○	10	6,5	0,25	1
P23.810	●	14	8,0	0,75	1
P23.811	●	14	8,0	0,75	1
P23.812	●	14	8,0	0,75	1
P23.813	●	14	8,0	0,75	1
P23.814	●	14	8,0	0,75	1
P23.815	●	14	8,0	0,75	1
P23.816	○	14	8,0	0,75	1

Condiciones de trabajo: entre -20°C y +70°C.

# Miniaturas aluminio de fundición

P1510 / P1410 Mini cacerola sin tapa



P151.012  
P151.014

P141.016

ARTÍCULO	DIMENSIONES		CAPACIDAD Lts	LOTE CAJA
	(Ø) cm	(H) cm		
P151.012	12	8,5	0,75	1
P151.014	14	8,5	1,00	1
P141.016	16	5,0	0,80	1



Fondo torneado





# Miniaturas hierro fundido

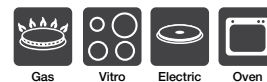

Miniaturas en hierro fundido y esmaltado interior, perfectas para servicio individual y presentación.



**P23500** Mini sartén



ARTÍCULO	DIMENSIONES		LOTE CAJA
	(Ø) cm	cm	
P23.500	10,5	16 x 2,6	1

**P23501** Mini sartén



ARTÍCULO	DIMENSIONES		LOTE CAJA
	(Ø) cm	cm	
P23.501	13,5	21 x 2,5	1

**P23502** Mini sartén alta



ARTÍCULO	DIMENSIONES		LOTE CAJA
	(Ø) cm	cm	
P23.502	14	23,5 x 3,8	1

**P23503** Mini sartén cuadrada



ARTÍCULO	DIMENSIONES		LOTE CAJA
	cm	cm	
P23.503	13,6 x 13,6	23,3 x 3,6	1

# Miniaturas hierro fundido

## P23504 Mini sartén rectangular



ARTÍCULO	DIMENSIONES		LOTE CAJA
	cm	cm	
P23.504	12,7 x 10,5	18 x 2,5	1

## P23508 Cacerola oval



ARTÍCULO	DIMENSIONES		CAPACIDAD Lts	LOTE CAJA
	cm	(H) cm		
P23.508	21,5 x 15,5	6,5	0,60	1

## P23505 Mini cacerola con tapa



ARTÍCULO	DIMENSIONES		CAPACIDAD Lts	LOTE CAJA
	(Ø) cm	cm		
P23.505	10	13 x 7,5	0,20	1

## P23507 Cacerola alta con tapa



ARTÍCULO	DIMENSIONES		CAPACIDAD Lts	LOTE CAJA
	(Ø) cm	(H) cm		
P23.507	14	9,5	0,70	1

## P23506 Mini fuente oval con tapa



ARTÍCULO	DIMENSIONES		LOTE CAJA
	cm	cm	
P23.506	12 x 8	15,5 x 5	1

## P23509 Mini fuente oval alta con tapa



ARTÍCULO	DIMENSIONES		CAPACIDAD Lts	LOTE CAJA
	cm	(H) cm		
P23.509	12,5 x 9,3	7,5	0,25	1



# Pizarras

Presentación natural, elegante y exclusiva de platos fríos o calientes.



CARAS NATURALES

ESPEJOR 4-5 mm

PIES ESPUMADOS



# Pizarras

## P28202 Pizarra presentación cuadrada



ARTÍCULO	DIMENSIONES cm	LOTE CAJA
P28.202	20 x 20	24

## P28252 Pizarra presentación cuadrada



ARTÍCULO	DIMENSIONES cm	LOTE CAJA
P28.252	25 x 25	16

## P28303 Pizarra presentación cuadrada



ARTÍCULO	DIMENSIONES cm	LOTE CAJA
P28.303	30 x 30	12

## P28302 Pizarra presentación rectangular



ARTÍCULO	DIMENSIONES cm	LOTE CAJA
P28.302	30 x 20	16

## P28403 Pizarra presentación rectangular



ARTÍCULO	DIMENSIONES cm	LOTE CAJA
P28.403	40 x 30	10

# Conos de alambre Twister®

Exclusivos conos de alambre para patatas fritas, entremeses y más.

## WC-6009 Cono alambre grande negro con porta-salsas



ARTÍCULO	DIMENSIONES cm	CAPACIDAD Lts	LOTE CAJA
WC-6009	17,8 x 19	0,8	1

Recipiente para salsas (ref. 533-06) negro no incluido.

## WC-6004 Cono alambre mediano cromado



ARTÍCULO	DIMENSIONES cm	CAPACIDAD Lts	LOTE CAJA
WC-6004	13,3 x 15,2	0,3	1

## 533-06 Recipiente para salsas negro



ARTÍCULO	CAPACIDAD ml	LOTE CAJA
533-06	59	72

# Salseras

**Acero inoxidable**  
Exterior brillante e interior satinado  
Retiene la temperatura durant un tiempo más prolongado que los recipientes de plástico o melamina

## 46714 Recipiente para salsas Acero inoxidable



ARTÍCULO	DIMENSIONES		CAPACIDAD ml	LOTE CAJA
	ALTURA cm	TOP Ø cm		
46714	4,1	7,6	118	12

## 46716 Recipiente para salsas Acero inoxidable



ARTÍCULO	DIMENSIONES		CAPACIDAD ml	LOTE CAJA
	ALTURA cm	TOP Ø cm		
46716	4,6	9,5	177	12



# Servicio de mesa

## P625 Pala recogemigas

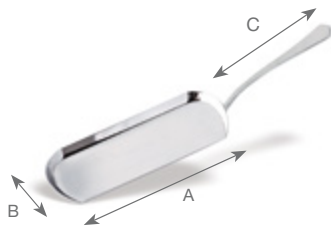

ARTÍCULO	DIMENSIONES (A x B x C) cm	LOTE CAJA
P625.000	18 x 7 x 12,5	1

## P630 Soporte para número “banquete”



ARTÍCULO	DIMENSIONES (H) cm	LOTE CAJA
P630.010	10	1
P630.020	20	1
P630.030	30	1
P630.040	40	1

## P632 Número de mesa

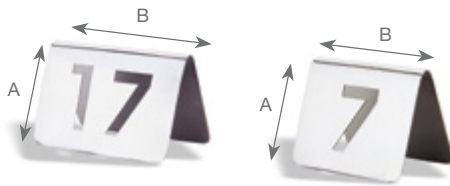





ARTÍCULO	DIMENSIONES (A x B) cm	LOTE CAJA
P632 + NÚMERO	5,6 x 6,4*	1
P632 + NÚMERO	5,6 x 7,6**	1

\* nº de 1 dígito.  
\*\* nº de 2 dígitos.

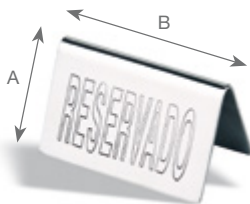
N.1 -  
N.99

## P633 Placa “Reservado”



ARTÍCULO	TEXT	DIMENSIONES (A x B) cm	LOTE CAJA
 P633.000	RESERVADO	5 x 10	1
 P633.002	RESERVED	5 x 10	1
 P633.003	RESERVE	5 x 10	1

## P634 Placa “Prohibido fumar”

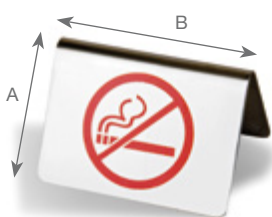

ARTÍCULO	DIMENSIONES (A x B) cm	LOTE CAJA
P634.000	5,6 x 7,6	1

# Servicio de mesa

## P967 Molinillos pimienta y sal. Acrílico



ARTÍCULO	TIPO	DIMENSIONES (H) cm	LOTE CAJA
P967.001	Pimienta	15,5	1
P967.002	Pimienta	20,0	1
P967.003	Pimienta	23,0	1
P967.004	Sal	15,5	1
P967.005	Sal	20,0	1
P967.006	Sal	23,0	1

## P333 Salsera



ARTÍCULO	CAPACIDAD Lts	LOTE CAJA
P333.010	0,10	1
P333.020	0,20	1
P333.035	0,35	1

## P623 Portasalados o portasalsas



ARTÍCULO	UNI.	Ø cm	ml	LOTE CAJA
P623.003	3	9	200	1

## P9691 Bandeja para mariscos



ARTÍCULO	DIMENSIONES		LOTE CAJA
	(Ø) cm	(H) cm	
P969.132	32	4,0	1
P969.136	36	4,0	1

# Servicio de mesa

## P969 Soporte de mesa para bandeja marisco



ARTÍCULO	DIMENSIONES		LOTE CAJA
	(Ø) cm	(H) cm	
P969.000	25 / 20	19,0	1

## P9681 Pincho



ARTÍCULO	DIMENSIONES (L) cm	LOTE CAJA*
P968.125	25	12
P968.130	30	12
P968.135	35	12

\* Precio 12 unidades.

## P968 Porta brochetas



ARTÍCULO	DIMENSIONES		LOTE CAJA
	(Ø) cm	(H) cm	
P968.000	22	46	1

## P874 Pinchanotas



ARTÍCULO	DIMENSIONES		LOTE CAJA
	(Ø) cm	(H) cm	
P874.000	9	22	1

## P8621 Bandeja oval antideslizante



ARTÍCULO	DIMENSIONES cm	LOTE CAJA
P862.100	68 x 56	1

Color negro.



# Servicio de mesa

## P863 Soporte para bandejas de gran tamaño

No incluye bandeja



ARTÍCULO	DIMENSIONES		LOTE CAJA
	A x B x C cm		
P863.000	47 x 47 x 82		1

## P650 Papelera sobremesa acero inox

ACERO INOX.



ARTÍCULO	DIMENSIONES		LOTE CAJA
	(Ø) cm	(H) cm	
P650.000	12	21	1

## P638 Cenicero de agua

ACERO INOX.



ARTÍCULO	DIMENSIONES		LOTE CAJA
	(Ø) cm	(H) cm	
P638.000	11	5,5	1

## P639 Cenicero hondo

ACERO INOX.



ARTÍCULO	DIMENSIONES	LOTE CAJA
	cm	
P639.000	12,5 x 12,5 x 2,5	1

## MELAMINA



PUJADAS Ver en p. 317

# Servicio de mesa

## P357 Servilletero

ACERO INOX.



ARTÍCULO	LOTE CAJA
P357.000	1

## P25000 Servilletero madera



ARTÍCULO	LOTE CAJA
P25.000	1

## P25002 Servilletero madera con portamenús

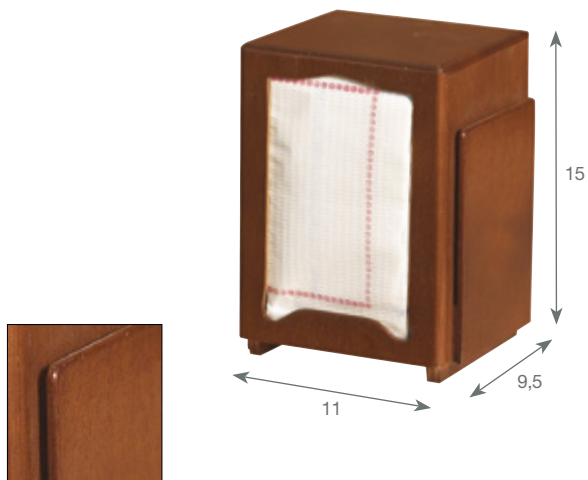

ARTÍCULO	LOTE CAJA
P25.002	1

## P25020 Servilletero madera con portamenús y palillero





ARTÍCULO	LOTE CAJA
P25.020	1

## Servicio de mesa

Fabricado en PVC.  
Bolsillos en contratapa interior.  
Para hojas DIN A4 y DIN A5.  
Personalización disponible.  
¡Consúltenos!

### P2004 Portamenús Elegance



ARTÍCULO	DIMENSIONES cm	COLOR	LOTE CAJA
P20.041	33 x 24	Burdeos 	1
P20.042	33 x 24	Negro 	1
P20.043	33 x 24	Marrón 	1

### P20050 Porta blocs Elegance



ARTÍCULO	DIMENSIONES cm	COLOR	LOTE CAJA
P20.050	23 x 13	Negro	1

### P636 Portamenús

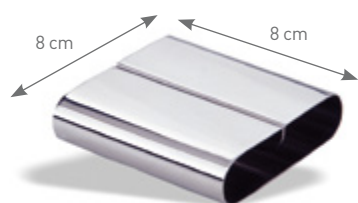

ARTÍCULO	DIMENSIONES (H) cm	LOTE CAJA
P636.000	2	1

### P637/P6371 Platillo cambio



ARTÍCULO	DIMENSIONES cm	LOTE CAJA
P637.000	15,5 x 11	1
P637.100	21,5 x 12,5	1

### P20066 Porta facturas



ARTÍCULO	DIMENSIONES cm	COLOR	LOTE CAJA
P20.066	24,5 x 17	Negro	1
P20.069	20 x 13,5	Negro	1

### P635 Portatarjetas

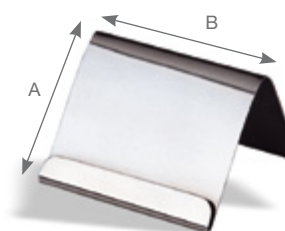

ARTÍCULO	DIMENSIONES A x B cm	LOTE CAJA
P635.000	5,2 x 6,2	1

### 86280 Platillo cambio



ARTÍCULO	DESCRIPTION	DIMENSIONES cm	LOTE CAJA
86280	Bandeja negra simple	10,2 x 15,2	36
86282	Bandeja negra simple	12,7 x 17,8	36

Material atractivo resistente a las rayas.



# Tapas para platos

Las tapas para platos mantienen la comida a la temperatura ideal para servir.

Ámplia gama de medidas.

Bajo pedido Vollrath puede diseñar sus propias tapas.

Se ofrecen con orificio central.



## 62300 Tapas Acero inoxidable para platos



Acero inoxidable.

El acabado satinado mantiene más tiempo el buen aspecto de las tapas.

ARTÍCULO	PARA PLATOS cm	ALTURA cm	LOTE CAJA
62300	22,9 to 23,2	5,9	12
62301	23,3 to 23,5	5,9	12
62302	23,7 to 23,8	5,9	12
62303	24,0 to 24,1	5,9	12
62304	24,3 to 24,4	5,9	12
62305	24,6 to 24,8	5,9	12
62306	24,9 to 25,1	5,9	12
62307	25,2 to 25,4	5,9	12
62308	25,6 to 25,7	5,9	12
62312	26,8 to 27,0	5,9	12
62313	27,1 to 27,3	5,9	12
62314	27,5 to 27,6	5,9	12
62315	27,8 to 27,9	5,9	12
62326	30,6 to 30,8	5,9	12

## 918 Tapa plástico para platos



Fabricas en plástico transparente.

Permiten el apilamiento seguro.

Aptas para lavavajillas hasta 93° C.

ARTÍCULO	PARA PLATOS cm	ALTURA cm	LOTE CAJA
918-13	21,6 to 23,2	6,7	12
958-13	23,2 to 24,5	6,7	12
978-13	24,5 to 25,1	7	12
1018-13	25,1 to 25,7	7	12
1038-13	25,7 to 26,2	7	12
1078-13	26,7 to 27,0	7	12
1100-13	27,9	7,2	12
1200-13	30,5	7,2	12

## INSTITUCIONES



# Servicio postre

Acero inoxidable brillante

## 48013 / 48015 Copa helado

ACERO INOX



ARTÍCULO	DIMENSIONES ALTURA cm	CAPACIDAD ml	LOTE CAJA
48013	4,8	103	12
48015	5,7	148	12

## 46701 Copa helado

ACERO INOX



ARTÍCULO	DIMENSIONES ALTURA cm	CAPACIDAD ml	LOTE CAJA
46701	8,6	473	12

## 46772 Salsera con borde decorado

ACERO INOX



ARTÍCULO	DIMENSIONES (ALTURA x Ø) cm	CAPACIDAD ml	LOTE CAJA
46772	7,6 x 7,6	59	72

## 48003 Copa helado con borde decorado

ACERO INOX



ARTÍCULO	DIMENSIONES (ALTURA x Ø) cm	CAPACIDAD ml	LOTE CAJA
48003	5,1 x 9,6	103	12

## 46704 Copa helado estilo paneles



ARTÍCULO	DIMENSIONES (ALTURA x Ø) cm	CAPACIDAD ml	LOTE CAJA
46704	4,1 x 9,3	118	48

## 48060 Copa helado forma tulipán



ARTÍCULO	DIMENSIONES ALTURA cm	CAPACIDAD ml	LOTE CAJA
48060	12	177	12

# Servicio postre

Acero inoxidable brillante

## 48023 Expositor de tartas



ARTÍCULO	DIMENSIONES (ALTURA x Ø) cm	LOTE CAJA
48023	16,8 x 33	1

## 48083 Pala pasteles



ARTÍCULO	DIMENSIONES length cm	LOTE CAJA
48083	27	12

# HELADERÍA Y PASTELERÍA



PUJADAS Ver en p. 329







# 5.

## SERVICIO DE BEBIDAS Y BAR

---

### 5.1 BAR

Cubeteras	156
Cocteleria	160
Alfombras para bar	162
Dispensador de condimentos	163
Complementos de vino	164
Bandejas	166

### 5.2 TÉ Y CAFETERÍA

Trienium®	168
Orion®	169
Planet	171
Cosmos	172
Atlantis	172
Teteras	173

### 5.3 SERVICIO DE BEBIDAS

Servidores	175
SwirlServe®	175
Jarras	176
LidSaver™ Dispensadores	180

---

# Cubiteras

## P311F71 Cubo champán cónico con anillas

INOXIDABLE  
18/10



ARTÍCULO	DIMENSIONES		LOTE CAJA
	(Ø) cm	ALTURA cm	
P311.071	20	19,5	1

## P311F2 Cubo champán con asas fijas

INOXIDABLE  
18/10



ARTÍCULO	DIMENSIONES		LOTE CAJA
	(Ø) cm	ALTURA cm	
P311.002	18	19	1

## P311F6 Cubo champán con anillas

INOXIDABLE  
18/10



ARTÍCULO	DIMENSIONES		LOTE CAJA
	(Ø) cm	ALTURA cm	
P311.006	18	19	1

## P311F1 Cubo champán con base y anillas

INOXIDABLE  
18/10



ARTÍCULO	DIMENSIONES		LOTE CAJA
	(Ø) cm	ALTURA cm	
P311.001	18	23	1

## P311F3 Cubo champán con anillas

INOXIDABLE  
18/10



ARTÍCULO	DIMENSIONES		LOTE CAJA
	(Ø) cm	ALTURA cm	
P311.003	18	20	1

## P378 Cubitera para botella pequeña

INOXIDABLE  
18/10



ARTÍCULO	DIMENSIONES		LOTE CAJA
	(Ø) cm	ALTURA cm	
P378.000	14	16,5	1

# Cubiteras

## P311F52 Cubo champán dos botellas con pomos

INOXIDABLE  
18/10



ARTÍCULO	DIMENSIONES		LOTE CAJA
	(Ø) cm	ALTURA cm	
P311.052	20	20	1

## P326 Cubo champán dos botellas

INOXIDABLE  
18/10



ARTÍCULO	DIMENSIONES		LOTE CAJA
	(Ø) cm	ALTURA cm	
P326.000	25	22	1

## P9762 Cubo champán cónico con asas

INOXIDABLE  
18/10



ARTÍCULO	DIMENSIONES		LOTE CAJA
	(Ø) cm	ALTURA cm	
P976.200	21	20	6

## P9763 Cubo champán cónico con anillas

INOXIDABLE  
18/10



ARTÍCULO	DIMENSIONES		LOTE CAJA
	(Ø) cm	ALTURA cm	
P976.300	19	19	6

## P312 Cubo para hielo con disco separador

INOXIDABLE  
18/10



ARTÍCULO	DIMENSIONES		LOTE CAJA
	(Ø) cm	ALTURA cm	
P312.000	11	13	1

## P974 Enfriador isotérmico (doble pared)



ARTÍCULO	DIMENSIONES		LOTE CAJA
	(Ø) cm	ALTURA cm	
P974.000	10,5	20	1

## P906 Cubo galvanizado



ARTÍCULO	DIMENSIONES		CAPCID. Lts	LOTE CAJA
	(Ø) cm	ALTURA cm		
P906.024	24	22	5	1



## Cubiteras

### P988 Cubitera plástico

PLÁSTICO  
ACRÍLICO



ARTÍCULO	DIMENSIONES		LOTE CAJA
	(Ø) cm	ALTURA cm	
P988.000	21	21,5	6

### P9881 Cubitera cónica acrílica



ARTÍCULO	DIMENSIONES		LOTE CAJA
	(Ø) cm	ALTURA cm	
P988.100	20	18,5	12

### P9882 Cubitera ovalada acrílica

\*3 BOTELLAS



ARTÍCULO	DIMENSIONES		LOTE CAJA
	(Ø) cm	ALTURA cm	
P988.200	27 x 20	20	12
P988.300*	35 x 26	27	6

### P989 Enfriador isotérmico acrílico (doble pared)

PLÁSTICO  
ACRÍLICO



ARTÍCULO	DIMENSIONES		LOTE CAJA
	(Ø) cm	ALTURA cm	
P989.000	9,5	23	1

### P990 Manta enfriadora

REVERSIBLE:  
BURDEOS Y PLATA



ARTÍCULO	DIMENSIONES	LOTE CAJA
	(cm)	
P990.000	35 x 18	16

### P646 Soporte de mesa para cubo champán



ARTÍCULO	DIMENSIONES		LOTE CAJA
	(Ø) cm	(L x AL) cm	
P646.000	18	52 x 17	1

Compatible con todos los modelos de cubos champán excepto con las ref. 326, 311.F51 y 311.F52

# Cubiteras

## P311F4/F20/F35 Pie con portacubos acero inox



311004



311020

ARTÍCULO	DIMENSIONES		LOTE CAJA
	(Ø) cm	ALTURA cm	
P311.004*	18	67,5	1
P311.020**	22	69,0	1

\* Compatible con los modelos 311.F2, 311.F3, 311.F6, 311.F8, 311.F71, 311.F72

\*\*Para cubitera 2 botellas.

Compatible con todos los modelos de cubos champán.

## P327 Cubitera tipo ensaladera



ARTÍCULO	DIMENSIONES		CAPACIDAD	LOTE CAJA
	(Ø) cm	ALTURA cm		
P327.000	35	25	10,00	1

## P310 Cubitera tipo ensaladera



ARTÍCULO	DIMENSIONES		CAPACIDAD	LOTE CAJA
	(Ø) cm	ALTURA cm		
P310.000	40	24,5	13,00	1

## 47225 Barreño doble pared para bebidas

CONSTRUCCIÓN DE PARED DOBLE



ARTÍCULO	DIMENSIONES		LOTE CAJA
	(SUP. Ø x AL) cm	(INF. Ø) cm	
47225	47 x 20,8	37,8	1

## 46548 Pie barreño bebidas

ENCAJA CON 47225



ARTÍCULO	DIMENSIONES		LOTE CAJA
	(SUP. Ø x AL) cm		
46548	34,9 x 66		1

# Cocteleria



## P330 Coctelera



ARTÍCULO	DIMENSIONES ALTURA cm	CAPACIDAD Lts	LOTE CAJA
P330.035	18,0	0,35	1
P330.050	20,5	0,50	1
P330.070	23,5	0,70	1

## 47610 Coctelera



ARTÍCULO	CAPACIDAD Lts	DIMENSIONES (Ø x AL) cm	LOTE CAJA
47610	0,35	6,4 x 17,8	10
47612	0,71	8,9 x 22,3	5
47622	0,65	8,9 x 20,3	12

Acero inoxidable brillante. La tapa se quita fácilmente.  
Diseño simple pero elegante.  
Tamaño pequeño perfecto para servicio individual.

## 46793 Coctelera



ARTÍCULO	DIMENSIONES (Ø x H) cm	CAPACIDAD ml	LOTE CAJA
46793	9,2 x 17,8	887,20	12
46791	8,6 x 11,4	443,60	12

Acero inoxidable brillante. Bases reforzadas.

## 48070 Coctelera



ARTÍCULO	DIMENSIONES (Ø x H) cm	CAPACIDAD ml	LOTE CAJA
48070	10,2 x 17,1	887,20	12



# Cocteleria

## P388 Pinza hielo



ARTÍCULO	DIMENSIONES (L) cm	LOTE CAJA
P388.014	14	12
P388.018	18,5	12

## 47104 Pinza hielo



ARTÍCULO	DIMENSIONES (L) cm	LOTE CAJA
47104	15,9	12

## P3181 Colador gusanillo



ARTÍCULO	DIMENSIONES		LOTE CAJA
	(Ø) cm	(L x AN) cm	
P318.100	7,6	11,7 x 15	12

## P616 Exprime limones



ARTÍCULO	DIMENSIONES		LOTE CAJA
	(L) cm	(L x AN) cm	
P616.000	17	11,7 x 15	1

## P319 Cuchara batidora

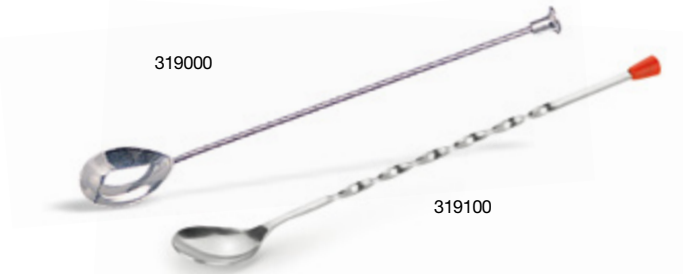

ARTÍCULO	DIMENSIONES (L) cm	LOTE CAJA
P319.000	26,5	1
P319.100	28,0	12

## P399 Dosificador licor



ARTÍCULO	DIMENSIONES		CAPACIDAD ml	LOTE CAJA
	(Ø) cm	(AL) cm		
P399.000	A 3,7	A 2,8	25	1
	B 4,1	B 5,7	50	

# Alfombras para bar

**P26100** Alfombra de bar para escurrido de copas



ARTÍCULO	DIMENSIONES cm	LOTE CAJA
<b>P26.100</b>	30 x 30 x 1,20	1

Estas alfombras se pueden conectar unas con otras formando mayores superficies.

**2330-99** Alfombra bar rectangular

CAUCHO TERMOPLÁSTICO FLEXIBLE



ARTÍCULO	DIMENSIONES cm	COLOR	LOTE CAJA
<b>2330-99</b>	59,7 x 7,9 x 1,3	Negro	12

**2331** Alfombra bar rectangular

CAUCHO TERMOPLÁSTICO FLEXIBLE



ARTÍCULO	DIMENSIONES cm	COLOR	LOTE CAJA
<b>2331-01</b>	45,7 x 30,5 x 1,3	Marrón	6
<b>2331-99</b>	45,7 x 30,5 x 1,3	Negro	6

# Dispensador de condimentos

## 4741-06 Caja condimentos negra

PLASTIC



4743-06



4741-06



4740-06

ARTÍCULO	DIMENSIONES	CAPACIDAD	COMPART.	LOTE CAJA
	cm	Lts		
4741-06	30,5 x 15,2 x 11,4	1,9	4	1
4743-06	45,7 x 15,2 x 15,6	2,8	6	1
4746-06	61 x 15,2 x 11,4	3,8	8	1
4740-06	30,5 x 15,2 x 11,4	2,2	2	1
4742-06	45,7 x 15,2 x 15,6	3,3	3	1
4745-06	61 x 15,2 x 11,4	4,4	4	1

- Diseño contemporáneo.
- No aptos para lavavajillas.
- Tapa policarbonato transparente con cierre automático.
- El diseño de la tapa aumenta la capacidad y permite llenar el artículo.
- Las tapas con orificios permiten mantener el utensilio dentro con la tapa cerrada.
- Las placas enfriadoras se colocan en la parte inferior, manteniendo los condimentos fríos.



4746-06

## 4747 Placa enfriadora para caja condimentos



ARTÍCULO	DIMENSIONES	LOTE CAJA
	cm	
4747	13,2 x 11,4 x 2,9	6

## P3994 Caja condimentos



ARTÍCULO	DIMENSIONES		COMPART.	LOTE CAJA
	(L x AN) cm	ALTURA cm		
P399.400	30 x 14	8,5	4	1
P399.500	38 x 14	8,5	5	1
P399.600	45 x 14	8,5	6	1

Acero inoxidable.



# Complementos de vino

## 47609 Tapón vacío botella



ARTÍCULO	DIMENSIONES		LOTE CAJA
	cm		
47609	10,2 x 4,4		6

Apto para lavavajillas.  
Permite almacenar la botella verticalmente y horizontalmente.  
Lados con textura para un agarre firme.  
Crea un sello al vacío. Manteniendo la calidad del vino.

## 46774 Tapón botella champán

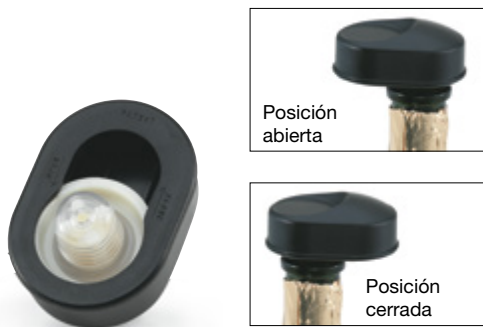

ARTÍCULO	DIMENSIONES		LOTE CAJA
	cm		
46774	6,7 x 4,8 x 3,8		12 (2 x pack.)

Apto para lavavajillas.  
Interior de PVC.  
Exterior plástico ABS. Duradero, higiénico y fácil de limpiar.  
Proporciona un sellado hermético.  
Facilidad de uso. Ahorra tiempo y esfuerzo.

## P985/P986 Tapón botella



ARTÍCULO	DIMENSIONES		LOTE CAJA
	(Ø) cm	ALTURA cm	
P985.000	3	5,5	1
P986.000	4	6,5	1
P986.100	4	6,5	1

## P987 Cortacápsulas



ARTÍCULO	DIMENSIONES		COLOR	LOTE CAJA
	(L) cm	ALTURA cm		
P987.100	6,5	2,85	Dark red	1
P987.200	6,5	2,85	Negro	1

## P983 Anillo anti-goteo



ARTÍCULO	DIMENSIONES		LOTE CAJA
	(Ø) cm	ALTURA cm	
P983.000	4	2	1

# Complementos de vino

## P984 Sacacorchos doble palanca



ARTÍCULO	DIMENSIONES cm	LOTE CAJA
P984.100	17 x 6	12
P984.150	21,5 x 7,5	3

## P9845 Sacacorchos de pared



ARTÍCULO	DIMENSIONES cm	LOTE CAJA
P984.500	8 x 26 x 32	1

## 46789 Sacacorchos camarero



ARTÍCULO	DIMENSIONES (L) cm	LOTE CAJA
46789	11,7	12

Acero inoxidable.  
Estilo de bolsillo con cuchillo, destapador y sacacorchos.

## 47602 Sacacorchos camarero Pulltap's™



ARTÍCULO	DIMENSIONES (cm)		LOTE CAJA
	Largo tornillo	Largo general	
47602	5,1	11,7	10

Sistema patentado de palanca doble.  
De uso fácil. Evita esfuerzos.  
Acero forjado revestido de Teflon®.  
Hoja de corte interior.  
Se ofrece grabado personalizado, pregunte para más información.

## 46622 Platillo para botellas



ARTÍCULO	DIMENSIONES (Ø) cm	LOTE CAJA
46622	15,6	24

Acero inoxidable brillante.  
Sirve para todas las botellas estándar de vino.  
El diseño de reborde ancho sirve para prevenir derrames sobre el mantel.  
Ideal para usarse como posacuchara, como tapa de hielera pequeña (46621)  
o como plato pequeño para entremeses/postres.

# Bandejas

## 2700L Bandeja camarero fibra de vidrio



ARTÍCULO	COLOR	DIMENSIONES cm	LOTE CAJA
2700L-01	Marrón	68,6 x 55,6 x 2,1	6
2700L-06	Negro	68,6 x 55,6 x 2,1	6

El diseño de bajo perfil permite a los platos de alta y baja altura colgar sobre el borde sin volcarse.  
Resiste manchas y olores.  
No deformable.  
Forro de caucho permanente.  
5 años de garantía.

## 1474 Bandeja camarero antideslizante



ARTÍCULO	COLOR	DIMENSIONES Ø cm	LOTE CAJA
1474-0901	canela/marrón	35,6	12
1474-0606	Bandeja negra	35,6	12
1476-0901	canela/marrón	40,6	12
1476-0606	Bandeja negra	40,6	12

La superficie antideslizante impide que los vasos y copas se deslicen, incluso al estar húmedos.  
El forro antideslizante se moldea a la bandeja.  
Se ofrecen combinaciones de colores.  
Garantía vitalicia.

## 1489 Talker® Bandejas



ARTÍCULO	DESCRIPCIÓN	DIMENSIONES Ø cm	LOTE CAJA
1489-0606	Bandeja negra solamente	35,6	12

Aumente sus ventas con un letrero, fijo en la bandeja en su lugar sin afectar los artículos en la bandeja.

## 1420 Mantel anti deslizante



ARTÍCULO	DESCRIPCIÓN	DIMENSIONES Ø cm	LOTE CAJA
1420-01	Estera antideslizante color chocolate	31,8	12
1620-01	Estera antideslizante color chocolate	36,8	12
1620-06	Estera antideslizante negra	36,8	12
1612	Estera antideslizante color chocolate	41 x 31,8	12
1612-06	Estera antideslizante negra	41 x 31,8	12

# Bandejas

## P619 Bandeja camarero en acero inox



ARTÍCULO	DIMENSIONES Ø cm	LOTE CAJA
P619.001	30	1
P619.002	35	1
P619.000	40	1
P619.003	45	1

Pulido brillante.

## P956 Bandeja de camarero antideslizante

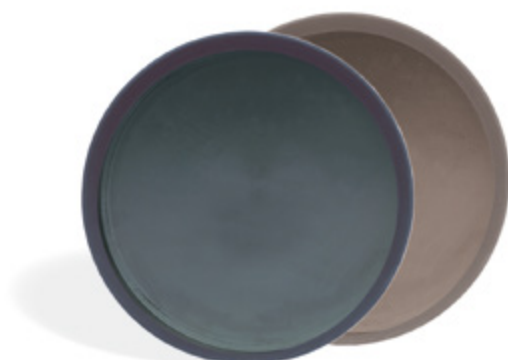

ARTÍCULO	COLOR	DIMENSIONES Ø cm	LOTE CAJA
P956.035	Negro	35	1
P956.040	Negro	40	1
P956.135	Marrón	35	1
P956.140	Marrón	40	1

Color Negro i marrón.

## 3616 Botella bar



ARTÍCULO	L	DIMENSIONES cm	LOTE CAJA
3616	0,47	25,7 x 9,20	1
3632	0,95	34,0 x 9,50	1
3648	1,40	38,1 x 16,5	1
3664	1,90	34,90 x 12,7	1
3628	3,80	43,2 x 14,0	1

El juego incluye 1 cuello, 1 jarra, 1 tapa y 6 picos estándar de diversos colores.

3628

3664

3648

3632

3616



# Triennium®



Acero inoxidable resistente a la corrosión y oxidación.  
 Exclusivo diseño triangular.  
 Bisagra firme oculta para durar más.  
 Los picos sin uniones ofrecen un aspecto elegante, permiten verter direccionalmente en forma precisa y facilitan la limpieza.  
 Apto para lavavajillas.

## 46200 Cafetera

ACERO INOXIDABLE  
 18-8 CON ACABADO  
 BRILLANTE



ARTÍCULO	DIMENSIONES	CAPACIDAD	LOTE CAJA
	ALTURA cm	Lts	
46200	20	0,3	1
46202	15,6	1,0	1
46203	21,3	2,2	1

## 46204 Jarra agua

ACERO INOXIDABLE  
 18-8 CON ACABADO  
 BRILLANTE

46204



46206

ARTÍCULO	DIMENSIONES	CAPACIDAD	LOTE CAJA
	ALTURA cm	Lts	
46204	20	2,2	1
46206*	20	2,2	1

\*Con retén.

## 46207 Tetera

ACERO INOXIDABLE  
 18-8 CON ACABADO  
 BRILLANTE



ARTÍCULO	DIMENSIONES	CAPACIDAD	LOTE CAJA
	ALTURA cm	Lts	
46207	7,6	0,35	1

## 46208 Lechera

ACERO INOXIDABLE  
 18-8 CON ACABADO  
 BRILLANTE



ARTÍCULO	DIMENSIONES	CAPACIDAD	LOTE CAJA
	ALTURA cm	Lts	
46208	9,5	0,26	1

## 46209 Lechera con tapa

ACERO INOXIDABLE  
 18-8 CON ACABADO  
 BRILLANTE



ARTÍCULO	DIMENSIONES	CAPACIDAD	LOTE CAJA
	ALTURA cm	Lts	
46209	9,5	0,26	1

# Orion®

Exterior brillante, interior satinado, acero inoxidable. Picos cuello de cisne para verter fácilmente mientras destacan su diseño elegante. El mango hueco aísla para verter cómodamente. Bisagra firme.

## 46593 Cafetera

ACERO INOXIDABLE 18-8 CON ACABADO BRILLANTE



ARTÍCULO	DIMENSIONES	CAPACIDAD	LOTE CAJA
	ALTURA cm	Lts	
46593	11,4	0,35	1
46594	13	0,6	1
46595	15	1	1
46596	19,5	2	1

## 46597 Azucarero

ACERO INOXIDABLE 18-8 CON ACABADO BRILLANTE



ARTÍCULO	DIMENSIONES	CAPACIDAD	LOTE CAJA
	ALTURA cm	Lts	
46597	8,5	0,35	1

## 46598 Lechera con tapa

ACERO INOXIDABLE 18-8 CON ACABADO BRILLANTE



ARTÍCULO	DIMENSIONES	CAPACIDAD	LOTE CAJA
	ALTURA cm	Lts	
46598	11,4	0,35	1

## 46633/ 46634 Lechera

ACERO INOXIDABLE 18-8 CON ACABADO BRILLANTE



ARTÍCULO	DIMENSIONES	CAPACIDAD	LOTE CAJA
	ALTURA cm	Lts	
46633	8,9	0,24	1
46634	17,1	2	1



# Planet

## P890 Tetera



ARTÍCULO	CAPACIDAD	LOTE CAJA
	Lts	
P890.125	0,15	1
P890.025	0,25	1
P890.035	0,35	1
P890.060	0,60	1

## P891 Cafetera



ARTÍCULO	CAPACIDAD	LOTE CAJA
	Lts	
P891.035	0,35	1
P891.060	0,60	1
P891.100	1,00	1
P891.150	1,50	1
P891.200	2,00	1

## P892 Lechera



ARTÍCULO	CAPACIDAD	LOTE CAJA
	Lts	
P892.015	0,15	1
P892.025	0,25	1
P892.035	0,35	1
P892.060	0,60	1
P892.100	1,00	1
P892.150	1,50	1
P892.200	2,00	1

## P893 Azucarero con tapa



ARTÍCULO	CAPACIDAD	LOTE CAJA
	Lts	
P893.025	0,25	1
P893.035	0,35	1



# Cosmos

## P885 Tetera



ARTÍCULO	CAPACIDAD Lts	LOTE CAJA
P885.025	0,25	1
P885.040	0,40	1
P885.060	0,60	1

## P886 Cafetera



ARTÍCULO	CAPACIDAD Lts	LOTE CAJA
P886.035	0,35	1
P886.060	0,60	1

## P887 Lechera



ARTÍCULO	CAPACIDAD Lts	LOTE CAJA
P887.015*	0,15	1
P887.025*	0,25	1
P887.035	0,35	1
P887.060	0,60	1
P887.100	1,00	1

\* Diseño especial asas refs. 887.015 y 887.025 para facilitar el manejo.

# Atlantis

## P880 Tetera



ARTÍCULO	CAPACIDAD Lts	LOTE CAJA
P880.020	0,20	1
P880.035	0,35	1
P880.050	0,50	1

## P881 Cafetera



ARTÍCULO	CAPACIDAD Lts	LOTE CAJA
P881.100	1,00	1
P881.175	1,75	1

## P882 Lechera



ARTÍCULO	CAPACIDAD Lts	LOTE CAJA
P882.015	0,15	1
P882.035	0,35	1
P882.050	0,50	1
P882.100	1,00	1

# Teteras

## P23003/P23004 Tetera “Japón”



Hierro fundido.  
Esmaltado interior.  
Con filtro de acero  
inoxidable.



ARTÍCULO	DIMENSIONES Ø FILTRO cm	CAPACIDAD Lts	LOTE CAJA
P23.003	7,0	0,35	1
P23.004	8,0	0,80	12

## P23008/P23009 Tetera “Nipon”



Hierro fundido.  
Esmaltado interior.  
Con filtro de acero  
inoxidable.



ARTÍCULO	DIMENSIONES Ø FILTRO cm	CAPACIDAD Lts	LOTE CAJA
P23.008	7,0	0,30	1
P23.009	8,0	0,60	12

## P23010 Tetera “Asia”



Hierro fundido.  
Esmaltado interior.  
Con filtro de acero  
inoxidable.



ARTÍCULO	DIMENSIONES Ø FILTRO cm	CAPACIDAD Lts	LOTE CAJA
P23.010	6,3	0,40	1

## P23015 Tetera “Kenya”



Hierro fundido.  
Esmaltado interior.  
Con filtro de acero  
inoxidable.



ARTÍCULO	DIMENSIONES Ø FILTRO cm	CAPACIDAD Lts	LOTE CAJA
P23.015	7,0	0,30	1

## P896 Jarra para infusiones



ARTÍCULO	CAPACIDAD Lts	LOTE CAJA
P896.003	0,35	1
P896.008	0,80	1

Temp. max: 100 °C  
Para sacar el cristal es necesario desatornillar.

## P8965 Colador bola infusiones



ARTÍCULO	DIMENSIONES Ø cm	LOTE CAJA
P896.500	4,5	12

# Servicio de bebidas



# Servidores

## P349 Jarra termo luxe

INTERIOR EN ACERO INOXIDABLE



ARTÍCULO	CAPACIDAD Lts	LOTE CAJA
P349.030	0,30	1
P349.060	0,60	1
P349.100	1,00	1

## P337 Jarra termo

INTERIOR EN ACERO INOXIDABLE



ARTÍCULO	CAPACIDAD Lts	LOTE CAJA
P337.030	0,30	1
P337.060	0,60	1
P337.090	0,90	1
P337.150	1,50	1
P337.200	2,00	1

## P895 Servidor termo

INTERIOR EN ACERO INOXIDABLE



ARTÍCULO	CAPACIDAD Lts	LOTE CAJA
P895.006	0,60	1
P895.010	1,00	1
P895.015	1,50	1
P895.020	2,00	1

## P894 Termo con dosificador

BASE ROTATIVA



ARTÍCULO	CAPACIDAD Lts	LOTE CAJA
P894.003	3,00	1
P894.004	4,00	1
P894.005	5,00	1

# SwirlServe®

## 52122 Servidor termo Hot-N-Cold Negro

PESTAÑAS DE COLOR NARANJA, MARRÓN O BLANCA QUE PERMITEN DIFERENCIAR FÁCILMENTE.



ARTÍCULO	CAPACIDAD ml	LOTE CAJA
52122	295	12
52172	591	12
52170	1.242	12
52174	1.892	6

Nota: no puede usarse en microondas.

El forro interior de policarbonato es inodoro y resistente a las manchas. Aislamiento de poliuretano en cuerpo y tapa. El exterior tiene aspecto cerámico, pero en realidad es plástico resistente a los impactos. No apto par lavavajillas.

## 52120 Servidor termo Hot-N-Cold blanco

PESTAÑAS DE COLOR NARANJA, MARRÓN O BLANCA QUE PERMITEN DIFERENCIAR FÁCILMENTE.



ARTÍCULO	CAPACIDAD ml	LOTE CAJA
52120	295	12
52162	591	12
52160	1.242	12
52164	1.892	6

Nota: no puede usarse en microondas.



# Jarras

## 465312 Jarra de acero inoxidable



ARTÍCULO	DIMENSIONES cm	CAPACIDAD Lts	LOTE CAJA
465312	23,5 x 16,5 x 23,5	2,8	1

Elegante exterior de Acero inoxidable satinado pulido.  
Interior de Acero Inoxidable brillante.  
Diseñada para verter en forma perfecta con mango ergonómico.

## 46550 Jarra doble pared



ARTÍCULO	DIMENSIONES cm	CAPACIDAD Lts	LOTE CAJA
46550	28,2 x 16,5 x 22,2	1,9	1

Construcción de pared doble para aislar y conservar la temperatura del alimento. Apta para lavavajillas.

## 68174 Jarra agua



ARTÍCULO	DIMENSIONES ALTURA cm	CAPACIDAD Lts	LOTE CAJA
68174	20,1	2	12

Aluminio con acabado satinado. Con retención de hielo.  
Mango remachado.

## 82020 Jarras bombeada

NSF



ARTÍCULO	DIMENSIONES ALTURA cm	CAPACIDAD Lts	LOTE CAJA
82020	20,3	2	4
82030	22,9	2,9	4

Construcción de acero inoxidable satinado.  
Mangos totalmente soldados.  
El mango hueco aísla para verter cómodamente.

## 46599 Jarra agua



ARTÍCULO	DIMENSIONES ALTURA cm	CAPACIDAD Lts	LOTE CAJA
46599	23	1,8	1

Exterior Acero inoxidable brillante.  
Interior Acero inoxidable satinado.  
Mango tubular hueco soldado que permite verter cómodamente.

## 46403 Jarra agua



ARTÍCULO	DIMENSIONES ALTURA cm	CAPACIDAD Lts	LOTE CAJA
46403	23,5	1,9	1

Acero inoxidable.

# Jarras

## 46402 Jarra agua



ARTÍCULO	DIMENSIONES ALTURA cm	CAPACIDAD Lts	LOTE CAJA
46402	18,4	1,9	6

Acero inoxidable. Mango tubular hueco soldado que aísla para verter cómodamente.

## 81020 Jarra agua



ARTÍCULO	DIMENSIONES ALTURA cm	CAPACIDAD Lts	LOTE CAJA
81020	16,2	1,9	4

Acero inoxidable brillante. Sin retención de hielo.

## P335 Jarra bombada con retén



ARTÍCULO	DIMENSIONES ALTURA cm	CAPACIDAD Lts	LOTE CAJA
P335.002	-	1,80	1

## P6464 Jarra



Ideal para zumos

TUBO PARA HIELO

ARTÍCULO	CAPACIDAD Lts	LOTE CAJA
P646.400	1,9	1

## 6000 Jarra Deluxe



ARTÍCULO	DIMENSIONES cm	CAPACIDAD Lts	LOTE CAJA
6000-13	23,5 x 13	1,8	12

Policarbonato. Control de vertido con agarre para el pulgar.

## P649 Jarra agua tritan



EXCLUSIVE



ARTÍCULO	CAPACIDAD Lts	LOTE CAJA
P649.050	0,60	1
P649.100	1,00	1

Fabricado en Tritan

# Jarras

## P6442 Jarra



**EXCLUSIVE**

Fabricada en SAN  
Max. Temp. 80 °C



ARTÍCULO	DIMENSIONES ALTURA cm	CAPACIDAD Lts	LOTE CAJA
P644.200	-	1,00	1
P644.240	-	1,40	1
P644.275	-	1,75	1

## P6441 Jarra de policarbonato



ARTÍCULO	DIMENSIONES ALTURA cm	CAPACIDAD Lts	LOTE CAJA
P644.100	-	1,00	1
P644.175	-	1,75	1

## 6010 Jarra con tres picos



13



06

16

19

22

44

ARTÍCULO	DIMENSIONES cm	CAPACIDAD Lts	LOTE CAJA
6010+COLOR	21,9 x 12,4	1,8	12

Policarbonato.  
Control de vertido con agarre para el pulgar.

## P6463 Tapa polipropileno para jarra apilable



## P646 Jarra policarbonato apilable sin tapa



ARTÍCULO	COLOR	CAPACIDAD Lts	LOTE CAJA
P646.100	Translúcida	1,00	1
P646.103	Azul	1,00	1
P646.105	Verde	1,00	1
P646.200	Translúcida	2,00	1

ARTÍCULO	COLOR	CAPACIDAD Lts	LOTE CAJA
P646.300	Azul	1,00	1
P646.310	Gris	1,00	1
P646.301	Azul	2,00	1

Para Jarra policarbonato apilable sin tapa P646.







# LidSaver™ Dispensadores



# Soluciones de dispensado

Maximice el espacio limitado en las ocupadas estaciones dispensadoras con el conocido dispensador Lid Saver™ de una sola tapa a la vez y una completa línea de dispensadores de condimentos, servilletas, toallitas de papel y palillos.

## Soluciones higiénicas

- El sistema de dispensado higiénico previene la contaminación por manipulación excesiva.
- Mantiene las operaciones limpias y ordenadas y responde a las inquietudes de los consumidores en cuanto a salud y bienestar.

## Beneficios para los clientes

- Un ambiente agradable, limpio y ordenado
- Un servicio notablemente más higiénico fomenta la buena voluntad de los clientes
- El diseño fácil de usar permite a los clientes llenar bebidas y poner la tapa usando una sola mano.

## Ahorros

- Menos pérdidas de tapas significan más ahorro.
- Los mostradores se mantienen libres de pilas de tapas nuevas y tapas rechazadas, desordenadas, lo cual se traduce en menos trabajo de limpieza.



Visite nuestra página web para consultar las gamas de dispensadores que le permiten ahorrar hasta un 30% de los costes.

SCAN ME

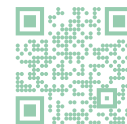

CLICK ME





---

# Índice



# Índice

ARTÍCULO	PÁG.
ALFOMBRA DE BAR PAR ESCURRIR COPAS.....	162
ANILLO ANTI-GOTEO.....	164
AZUCARERO.....	168-172
BAMBÚ NATURAL & MADERA.....	122-123
BANDEJA.....	106-108, 167
BANDEJA CAMARERO.....	106-108
BANDEJA OVAL.....	106-108
BANDEJA PARA MARISCOS.....	146
BANDEJAS ANTI-DESGLIZANTES.....	147, 167
BANDEJAS ANTI-DESGLIZANTES.....	166
BANDEJAS DE SERVICIO.....	106-108
BANDEJAS FIBRA DE VIDRIO.....	166
BANDEJAS, ELEGANT REFLECTIONS®.....	107
BANDEJAS. CUBIC.....	47-48
BAÑO MARÍA.....	73, 74-76
BAR KEEP®.....	167
BATERIA PRESENTACIÓN.....	23-25
BOL.....	102-103, 104
BOL DOBLE PARED.....	102-103, 104
BOL ESTRIBADO DOBLE PARED.....	104
BOL ESTRIBADO INCLINADO.....	104
BOL HELADO.....	152
BOTELLA BAR.....	167
BUFFET CUBIC. CARRO BUFFET.....	34
BUFFET CUBIC. CUBOS Y ESTANTES.....	35, 50
BUFFET CUBIC. MUEBLE EXPOSITOR.....	34, 52-55
CACILLO.....	110-115
CAFETERA.....	168-172
CAJA CONDIMENTOS.....	163
CAJA CONDIMENTOS.....	163
CALENTADOR INDUCCIÓN MIRAGE.....	81-83, 97
CALENTADORES.....	64-65, 72-73, 75-76, 81-83, 97
CASCANUECES.....	119
CAYENNE®.....	70-73
CENICERO.....	148
CESTAS POLIPROPILENO.....	124-131
CHAFING , ACCESORIOS.....	79, 80, 89-90
CHAFING DISH.....	78-80, 84-86, 87, 88
CHAFING DISHEES ECONOMICOS.....	88
CHAFING DISHES.....	87
CHAFING DISHES INDUCCIÓN.....	78-80
CHAFING DISHES INTRIGUE.....	78-80
CHAFING DISHES NEW YORK, NEW YORK.....	84-86
CHAMPAÑERA, COMPLEMENTOS.....	164
CHAMPAÑERA.....	156-159
COCTEL.....	160-161
COCTELERA.....	160

ARTÍCULO	PÁG.
COLADOR BOLA INFUSIONES.....	173
COLADOR GUSANILLO.....	161
CONJUNTOS. CUBIC.....	42-45
CONO PRESENTACIÓN.....	144
COPA HELADO.....	152
COPA HELADO.....	152
COPA HELADO TULIPAN.....	152
CORTACAPSULAS.....	164
CUBETAS CONTEMPORARY MIRAMAR.....	28
CUBETAS MIRAMAR® DECORATIVE.....	20, 30
CUBITERA DE PLÁSTICO.....	158
CUBITERA ENSALADERA.....	158
CUBO CHAMPÁN.....	156-159
CUBO CON BASE.....	156
CUBO GALVANIZADO.....	157
CUBO HIELO.....	156-157
CUCHARA.....	110-115, 161
CUCHARA BATIDORA.....	161
CUCHILLO.....	111, 113, 115
DISPENSADOR BOLSAS TE Y AZÚCAR. CUBIC.....	49
DISPENSADOR DE CEREALES.....	93
DISPENSADOR DE ZUMOS.....	93
DISPENSADOR LECHE.....	93
DISPENSADOR PAN.....	126
DISPENSADOR ZUMOS. CUBIC.....	46
DISPENSADORES.....	46, 86, 93, 163, 180-181
DOSIFICADOR LICOR.....	161
ELEGANT REFLECTIONS®.....	107
ELEMENTO ELÉCTRICO CHAFING DISH.....	90
ENFRIADOR BOTELLAS BUFFET. CUBIC.....	52, 55
ENFRIADOR ISOTÉRMICO.....	156-157
ENSALADERA ACRÍLICA.....	109
ESPÁTULA.....	110-115
ESPUMADERA.....	110-115
ESTACION BUFFET.....	95
ESTACION BUFFET PARA COCINA INDUCCION.....	94
ESTACION BUFFET TRINTANCHE.....	94
ESTACION TRINCHANTE BUFFET.....	95
EXPOSITOR BOLLERIA.....	59-60
EXPOSITOR TARTAS.....	153
EXPOSITOR TRES NIVELES. CUBIC.....	46
EXPOSITORES.....	61
EXPRIME LIMONES.....	161
FUEL PARA CHAFING DISH.....	90
FUENTE DE PESCADO BORDE VUELTO.....	108
FUENTE OVAL.....	106-108
INDUCCIÓN 3D MIRAGE.....	66-67

ARTÍCULO	PÁG.
INSERTOS .....	67, 81-83, 84-85, 97
JARRA .....	175-178
JARRA AGUA .....	168, 176-177
JARRA PARA INFUSIONES .....	173
JARRA POLICARBONATO .....	178
JARRA TERMO.....	175
JUEGO COCINA 5 PIEZAS.....	110
LECHERA .....	168-172
LECHERA CON TAPA.....	168
LIDSAVER™ .....	180-181
MANTA ENFRIADORA .....	158
MANTEL ANTIDESLIZANTE PARA BANDEJA .....	166
MANTELES INDIVIDUALES .....	134-135
MESITA BUFFET. CUBIC .....	49, 57
MINIATURAS ALUMINIO FUNDICIÓN.....	138
MINIATURAS HIERRO FUNDIDO.....	140-141
MINIATURAS INOX .....	136-137
MINIATURAS MELAMINA .....	138
MIRAGE® .....	66-67, 81-83, 97
MIRAMAR® .....	20, 22-31
MIRAMAR® BATERÍA PRESENTACIÓN .....	23-25
MIRAMAR® CUBETAS CONTEMPORARY.....	28
MIRAMAR® PLANTILLAS.....	26-27, 29, 31
MIRAMAR®, CUBETA DECORATIVE.....	20, 30
MOLINILLO PIMIENTA .....	146
MOLINILLO SAL .....	146
NEW YORK® .....	84-86
NÚMERO MESA .....	145
OLLA ELÉCTRICA .....	93
PALA PASTELES.....	153
PAPELERA SOBREMESA.....	148
PEANA PRESENTACIÓN.....	61
PERFILES DIVISORIOS.....	19
PINCHANOTAS.....	147
PINCHO / BROCHETA.....	147
PINCHOS. SOPORTE PRESENTACIÓN. CUBIC.....	40-41
PINZA .....	117-119, 123, 161
PINZA ANILLAS .....	118
PINZA BUFFET .....	117-119
PINZA CHARCUTERÍA.....	119
PINZA PARA MARISCO .....	119
PINZA REPOSTERÍA.....	118
PINZA SERVICIO .....	117-119
PIZARRAS PRESENTACIÓN.....	142-143
PLACA "RESERVADO" .....	145
PLACA ENFRIADORA.....	109
PLACA PROHIBIDO FUMAR .....	145

ARTÍCULO	PÁG.
PLACAS INDUCCIÓN .....	81-83, 96-99
PLANTILLAS.....	26-27, 29, 31
PLATILLO CAMBIO.....	150
PLATO BOTELLA VINO / SOPORTE CUCHARA .....	165
PORTA BROCHETAS.....	147
PORTAMENÚS .....	150
PORTASALADOS / PORTASALSAS .....	146
PORTATARJETAS .....	150
POSTRES .....	152-153
PRESENTADOR BOLS MELAMINA. CUBIC .....	51
PROTECTOR ACRÍLICO ANTI-ALIENTO .....	89
PROTECTOR ANTI-ALIENTO .....	89
RECOGEMIGAS .....	145
RETERMALIZADOR.....	66-67, 68-69
RETERMALIZADOR RETRO .....	68-69
RETERMALIZADORES / CALENTADORES ALIMENTOS .....	71-73
SACACORCHOS .....	165
SACACORCHOS DE PARED.....	165
SALSERA.....	146
SALSERA.....	152
SALSERA BORDE ONDULADO .....	144
SERVILLETERO .....	149
SERVILLETERO. CUBIC .....	49
SOLUCIONES DE DISPENSADO.....	180-181
SOPERA .....	109
SOPORTE MESA BANDEJA MARISCO .....	147
SOPORTE PARA BANDEJAS DE GRAN TAMAÑO.....	148
SOPORTE PARA CUBO CHAMPÁN.....	158-159
SOPORTE PARA NÚMEROS.....	145
SOPORTE PARA PINCHOS. CUBIC.....	40-41
SOPORTE PARED (UTENSILIOS) 5 GANCHOS .....	110-111, 113-114
SUPER PAN® .....	17-19
SUPER PAN® SUPER SHAPES .....	17-19
TAPA INOX PARA PLATOS .....	151
TAPA PARA BOL DOBLE PARED.....	102-103, 104
TAPA PLATOS .....	151
TAPA PLATOS ACERO INOXIDABLE .....	151
TAPA PLATOS PLÁSTICO.....	151
TAPÓN CHAMPÁN .....	164
TAPÓN UNIVERSAL.....	164
TENEDOR.....	110-115
TERMO CON DOSIFICADOR .....	175
TETERA .....	168-172
TETERA CON FILTRO .....	171-173
UTENSILIOS DE SERVICIO.....	110-115
VITRINAS PRESENTACIÓN .....	59-60

# Índice numérico

ARTÍCULO	PÁG.	ARTÍCULO	PÁG.	ARTÍCULO	PÁG.	ARTÍCULO	PÁG.	ARTÍCULO	PÁG.	ARTÍCULO	PÁG.
1018-13	151	46094	86	4659160	103	47488	71	49428	24	7217810	69
1038-13	151	46095	86	46592	104	47490	71	49429	25	7217835	69
1078-13	151	46110	90	4659215	103	47602	165	49430	25	7217850	69
1100-13	151	46113	80	4659225	103	47609	164	49431	25	7217855	69
1200-13	151	46114	79	4659250	103	47610	160	49432	25	7217860	69
1420-01	166	46115	90	4659260	103	47612	160	49433	25	7217910	69
1474-0606	166	46123	79	46593	169	47619	104	49434	25	7217935	69
1474-0901	166	46125	79	46594	169	4761915	103	49435	25	7217950	69
1476-0606	166	46130	79	46595	169	4761925	103	4980322	69	7217955	69
1476-0901	166	46131	79	46596	169	4761950	103	4980422	69	7217960	69
1489-0606	166	46132	80	46597	169	4761960	103	4980622	69	72242	95
1612	166	46134	80	46598	169	47622	160	4980822	69	72517	71
1612-06	166	46135	80	46599	176	47632	104	52120	175	72518	71
1620-01	166	46136	80	46622	165	4763215	103	52122	175	72521	71
1620-06	166	46137	80	46633	169	4763225	103	52160	175	72522	71
2330-99	162	46200	168	46634	169	4763250	103	52162	175	72550	72
2331-01	162	46202	168	46665	104	4763260	103	52164	175	72553	72
2331-99	162	46203	168	46666	104	47634	104	52170	175	72620	72
25154	95	46204	168	46667	104	4763415	103	52172	175	72630	72
2700L-01	166	46206	168	46668	104	4763425	103	52174	175	72958	73
2700L-06	166	46207	168	46669	104	4763450	103	533-06	144	72959	73
3100020	19	46208	168	46671	95	4763460	103	595027502	81	74110210	67
3100040	19	46209	168	46672	95	47635	104	595027503	81	74110240	67
3100220	19	46251	61	4667470	94	4763515	103	59601	97	741102D	67
3100240	19	46252	61	4667570	94	4763525	103	59602	97	74110310	67
3100320	19	46253	61	4667670	94	4763550	103	59641	83	74110340	67
3100321	19	46255	84	46701	152	4763560	103	59642	83	741103D	67
3100340	19	46258	84	46704	152	47637	104	59650	97	7470210	67
3100341	19	46265	85	46714	144	4763715	103	59651	97	7470240	67
3101015	18	46268	85	46716	144	4763725	103	6000-13	177	74702D	67
3101020	18	46280	86	46760	119	4763750	103	6010-06	178	7470310	67
3101040	18	46292	61	46772	152	4763760	103	6010-13	178	7470340	67
3101120	19	4635210	93	46774	164	47892	115	6010-16	178	74703D	67
3101220	18	46402	177	46789	165	48003	152	6010-19	178	75013	19
3101240	18	46403	176	46791	160	48013	152	6010-22	178	75015	19
3102015	18	465312	176	46793	160	48015	152	6010-44	178	77540	94
3102020	18	46548	159	46853	89	48023	153	62300	151	77541	94
3102040	18	46550	176	46861	89	48060	152	62301	151	78184	71
3102120	19	46569	104	46925	117	48070	160	62302	151	78204	71
3102220	18	4656915	103	46926	117	48083	153	62303	151	81020	177
3102240	18	4656925	103	46928	117	48144	115	62304	151	82005	104
3103040	18	4656950	103	46929	119	48148	115	62305	151	82006	104
3616	167	4656960	103	46938	117	49130	79	62306	151	82007	104
3628	167	46582	104	46940	115	49136	80	62307	151	82008	104
3632	167	46584	104	46941	115	49334	89	62308	151	82009	104
3648	167	46585	104	46942	115	49410	24	62312	151	82020	176
3664	167	46586	104	46944	115	49411	24	62313	151	82030	176
40003	28	46587	104	46951	115	49412	24	62314	151	8203510	30
40004	28	4658715	103	46953	115	49413	24	62315	151	82060	106
40005	28	4658725	103	46954	115	49414	25	62326	151	82061	106
40006	28	4658750	103	46988	118	49415	25	68174	176	82062	106
40030	28	4658760	103	46989	118	49416	24	7217310	69	82090	106
40040	28	46590	104	47104	161	49417	24	7217335	69	82091	106
40050	28	4659015	103	47225	159	49418	24	7217350	69	82092	106
40060	28	4659025	103	4740-06	163	49419	25	7217355	69	82093	106
46009	61	4659050	103	4741-06	163	49420	24	7217360	69	82094	106
4600960	61	4659060	103	4742-06	163	49423	25	7217410	69	82095	106
46070	85	46591	104	4743-06	163	49424	24	7217435	69	82096	106
46080	85	4659115	103	4745-06	163	49425	25	7217450	69	82097	106
46090	86	4659125	103	4746-06	163	49426	25	7217455	69	82098	106
46093	86	4659150	103	4747	163	49427	25	7217460	69	82100	107

ARTÍCULO	PÁG.	ARTÍCULO	PÁG.	ARTÍCULO	PÁG.	ARTÍCULO	PÁG.	ARTÍCULO	PÁG.	ARTÍCULO	PÁG.
82101	107	88184	67	P100.693	125	P100.890	130	P23.811	138	P327.000	159
82102	107	88204	67	P100.700	125	P100.891	130	P23.812	138	P330.035	160
82111	107	918-13	151	P100.701	125	P100.892	130	P23.813	138	P330.050	160
82120	107	958-13	151	P100.702	125	P100.900	130	P23.814	138	P330.070	160
82121	107	978-13	151	P100.710	125	P100.901	130	P23.815	138	P333.010	146
82122	107	LBC1418-3F-06	59	P100.711	125	P100.902	130	P23.816	138	P333.020	146
82123	107	LBC1418-3R-06	59	P100.712	125	P100.910	130	P236.020	56	P333.035	146
82131	107	MB98719	89	P100.713	125	P100.911	130	P24.407	137	P335.002	177
8230110	30	MB98720	89	P100.714	125	P100.920	130	P24.409	137	P337.030	175
8230210	30	MB98721	89	P100.720	125	P100.921	130	P24.500	137	P337.060	175
8230310	20	MB98722	89	P100.730	125	P100.930	131	P24.501	137	P337.090	175
8230410	20	MBA92819	89	P100.731	125	P100.931	131	P24.502	137	P337.150	175
8230510	30	MBA92820	89	P100.740	126	P100.932	131	P24.600	137	P337.200	175
8230620	30	MBA92821	89	P100.741	126	P100.940	131	P24.601	137	P341.000	114
8230720	20	P100.500	122	P100.742	126	P100.950	131	P24.602	137	P342.000	114
8230820	20	P100.501	122	P100.750	127	P100.951	131	P24.701	137	P343.000	114
8230920	20	P100.502	122	P100.751	127	P100.955	131	P24.702	137	P344.000	114
8231020	20	P100.503	122	P100.752	127	P100.960	131	P24.703	137	P345.000	114
8231120	20	P100.510	122	P100.753	127	P100.965	131	P24.801	137	P346.000	113
8231320	30	P100.511	122	P100.754	127	P100.970	131	P24.802	137	P346.000	114
8231420	30	P100.512	122	P100.755	127	P100.971	131	P24.901	137	P349.030	175
8231810	20	P100.520	122	P100.760	127	P141.016	138	P24.902	137	P349.060	175
8231820	20	P100.521	122	P100.761	127	P15.014	73	P25.000	149	P349.100	175
8240010	31	P100.522	122	P100.770	127	P15.020	73	P25.002	149	P351.000	118
8240014	29	P100.530	123	P100.780	127	P15.072	98	P25.020	149	P351.100	118
8240014	31	P100.531	123	P100.781	127	P15.077	98	P26.100	162	P352.000	118
8240018	29	P100.540	123	P100.790	127	P15.078	98	P28.202	143	P353.000	117
8240110	31	P100.541	123	P100.791	128	P15.079	98	P28.252	143	P357.000	149
8240114	31	P100.542	123	P100.792	128	P151.012	138	P28.302	143	P358.230	117
8240310	31	P100.543	123	P100.793	128	P151.014	138	P28.303	143	P358.231	117
8240314	31	P100.544	123	P100.800	128	P20.041	150	P28.403	143	P358.232	117
8241410	31	P100.550	123	P100.801	128	P20.042	150	P310.000	159	P358.237	117
8241414	31	P100.551	123	P100.802	128	P20.043	150	P311.001	156	P359.000	117
8242010	26	P100.552	123	P100.803	128	P20.050	150	P311.002	156	P360.000	110
8242014	26	P100.553	123	P100.804	128	P20.066	150	P311.003	156	P361.000	110
8242310	26	P100.554	123	P100.805	128	P20.069	150	P311.004	159	P361.100	112
8242314	26	P100.570	123	P100.810	128	P20.072	49	P311.006	156	P362.000	110
8242414	26	P100.571	123	P100.811	128	P23.003	173	P311.020	159	P362.100	112
8242514	26	P100.572	123	P100.812	128	P23.004	173	P311.051.0	56	P363.000	110
8242610	26	P100.600	123	P100.813	128	P23.008	173	P311.052	157	P363.100	112
8242614	26	P100.601	123	P100.814	128	P23.009	173	P311.071	156	P364.000	110
8242710	26	P100.630	124	P100.815	128	P23.010	173	P312.000	157	P364.100	112
8242714	26	P100.631	124	P100.820	128	P23.015	173	P317.025	108	P365.000	110
8242810	27	P100.640	124	P100.821	128	P23.500	140	P317.030	108	P365.100	112
8242814	27	P100.650	124	P100.822	128	P23.501	140	P317.035	108	P366.000	111
8242914	27	P100.660	124	P100.830	129	P23.502	140	P317.040	108	P366.100	113
8243014	27	P100.661	124	P100.831	129	P23.503	140	P317.045	108	P367.000	111
8243114	27	P100.662	124	P100.840	129	P23.504	141	P317.050	108	P367.100	113
8243210	27	P100.670	124	P100.841	129	P23.505	141	P317.170	108	P368.000	111
8243214	27	P100.671	124	P100.842	129	P23.506	141	P317.260	108	P368.000	113
8243314	27	P100.672	124	P100.850	129	P23.507	141	P317.280	108	P369.000	111
8244014	29	P100.673	124	P100.851	129	P23.508	141	P317.425	108	P369.100	113
8244018	29	P100.674	124	P100.860	129	P23.509	141	P317.430	108	P370.000	111
8244114	29	P100.680	124	P100.861	129	P23.800	138	P317.435	108	P370.000	113
8244118	29	P100.681	124	P100.862	129	P23.801	138	P317.440	108	P371.000	111
8244214	29	P100.682	124	P100.870	129	P23.802	138	P317.445	108	P372.200	90
8244218	29	P100.683	124	P100.871	129	P23.803	138	P317.450	108	P378.000	156
8244314	29	P100.684	124	P100.872	129	P23.804	138	P318.100	161	P379.065	88
8244318	29	P100.690	125	P100.880	130	P23.805	138	P319.000	161	P379.500	88
86280	150	P100.691	125	P100.881	130	P23.806	138	P319.100	161	P387.065	88
86282	150	P100.692	125	P100.882	130	P23.810	138	P326.000	157	P387.100	90



# Índice numérico

ARTÍCULO	PÁG.	ARTÍCULO	PÁG.	ARTÍCULO	PÁG.	ARTÍCULO	PÁG.	ARTÍCULO	PÁG.
P387.200	90	P650.000	148	P894.632A	76	P904.660	50	P926.053	134
P387.500	87	P685.004	90	P894.632G	76	P904.661	50	P926.101	135
P388.014	161	P862.100	147	P894.632N	76	P904.680	50	P926.102	135
P388.018	161	P863.000	148	P894.632R	76	P904.681	50	P926.103	135
P389.000	119	P874.000	147	P895.006	175	P904.682	50	P926.104	135
P399.000	161	P880.020	172	P895.010	175	P904.683	50	P926.105	135
P399.400	163	P880.035	172	P895.015	175	P904.711	48	P927.000	109
P399.500	163	P880.050	172	P895.020	175	P904.720	49	P928.000	109
P399.600	163	P881.100	172	P896.003	173	P904.721	57	P928.001	109
P590.001	60	P881.175	172	P896.008	173	P904.725	49	P950.000	90
P590.002	60	P882.015	172	P896.500	173	P904.740	48	P956.035	167
P590.003	60	P882.035	172	P897.500	87	P904.760	48	P956.040	167
P590.004	60	P882.050	172	P899.000	93	P904.780	48	P956.135	167
P590.005	60	P882.100	172	P899.200	93	P904.790	46	P956.140	167
P590.006	60	P885.025	172	P899.202	93	P904.800	46	P967.001	146
P605.000	118	P885.040	172	P899.300	93	P904.801	57	P967.002	146
P606.000	118	P885.060	172	P899.302	93	P904.804	57	P967.003	146
P615.000	119	P886.035	172	P902.000	119	P904.806	57	P967.004	146
P615.100	119	P886.060	172	P903.001	109	P904.807	57	P967.005	146
P616.000	161	P887.015	172	P903.002	109	P904.809	57	P967.006	146
P617.014	118	P887.025	172	P904.100	55	P904.810	49	P968.000	147
P617.017	118	P887.035	172	P904.113	53	P904.820	49	P968.125	147
P618.000	119	P887.060	172	P904.113W	53	P904.850	49	P968.130	147
P619.000	167	P887.100	172	P904.120	53	P904.890	49	P968.135	147
P619.001	167	P890.025	171	P904.120W	53	P904.937	51	P969.000	147
P619.002	167	P890.035	171	P904.140	54	P904.950	51	P969.132	146
P619.003	167	P890.060	171	P904.140W	54	P904.975	51	P969.136	146
P623.003	146	P890.125	171	P904.142	56	P904.980	51	P974.000	157
P625.000	145	P891.035	171	P904.145	54	P904.990	51	P976.200	157
P630.010	145	P891.060	171	P904.145W	54	P905.200	45	P976.300	157
P630.020	145	P891.100	171	P904.146	56	P905.300	44	P983.000	164
P630.030	145	P891.150	171	P904.150	52	P905.310	44	P984.100	165
P630.040	145	P891.200	171	P904.150W	52	P905.320	45	P984.150	165
P632+NUM	145	P892.015	171	P904.151	56	P905.340	45	P984.500	165
P632+NUM	145	P892.025	171	P904.155	52	P905.400	43	P985.000	164
P633.000	145	P892.035	171	P904.157	52	P905.410	44	P986.000	164
P633.002	145	P892.060	171	P904.160	54	P905.504	42	P986.100	164
P633.003	145	P892.100	171	P904.160W	54	P905.506	42	P987.100	164
P634.000	145	P892.150	171	P904.165	53	P905.508	43	P987.200	164
P635.000	150	P892.200	171	P904.165W	53	P905.516	42	P988.000	158
P636.000	150	P893.025	171	P904.200	55	P905.518	43	P988.100	158
P637.000	150	P893.035	171	P904.300	55	P906.024	157	P988.200	158
P637.100	150	P894.003	175	P904.350	41	P906.100	126	P988.300	158
P638.000	148	P894.004	175	P904.351	41	P906.150	126	P989.000	158
P639.000	148	P894.005	175	P904.352	41	P907.024	109	P990.000	158
P644.100	178	P894.524	75	P904.360	41	P907.026	109	SBC1014-2F-06	59
P644.175	178	P894.524A	76	P904.361	41	P910.008	93	SBC1014-2R-06	59
P644.200	178	P894.524G	76	P904.370	41	P926.001	135	T3660	93
P644.240	178	P894.524N	76	P904.371	41	P926.002	135	WC-6004	144
P644.275	178	P894.524R	76	P904.400	55	P926.003	135	WC-6009	144
P646.000	158	P894.528	75	P904.500	55	P926.004	135		
P646.100	178	P894.528A	76	P904.600	50	P926.005	135		
P646.103	178	P894.528G	76	P904.601	50	P926.006	135		
P646.105	178	P894.528N	76	P904.610	50	P926.007	135		
P646.200	178	P894.528R	76	P904.611	50	P926.008	135		
P646.300	178	P894.532	75	P904.612	50	P926.009	135		
P646.301	178	P894.532A	76	P904.613	50	P926.010	135		
P646.310	178	P894.532G	76	P904.650	50	P926.011	135		
P646.400	177	P894.532N	76	P904.651	50	P926.012	135		
P649.050	177	P894.532R	76	P904.652	50	P926.051	134		
P649.100	177	P894.632	75	P904.653	50	P926.052	134		

# Póliza de garantía de The Vollrath Co., L.L.C.

**ESTA GARANTÍA NO SE APLICA A LOS PRODUCTOS ADQUIRIDOS PARA USO PERSONAL, FAMILIAR NI DOMÉSTICO, Y THE VOLLRATH COMPANY LLC NO OFRECE UNA GARANTÍA POR ESCRITO A LOS COMPRADORES PARA DICHOS USOS**

The Vollrath Company LLC garantiza cada uno de sus productos enumerados a continuación contra defectos en materiales y fabricación durante el período pertinente indicado a continuación. Todos los demás productos fabricados o distribuidos por The Vollrath Company LLC están garantizados contra defectos en materiales y fabricación por un período de un año. En todos los casos, la garantía rige desde la fecha de compra original del usuario final que aparece en el recibo.

- Compresores de refrigeración – período de garantía de 5 años.
- Compresores para vitrinas refrigeradas (RDE), período de garantía de 3 años.
- Repuestos – período de garantía de 90 días.
- Sartenes de aluminio, período de garantía de 90 días.
- Sistema de remachado EverTite™, remaches sueltos solamente – la garantía dura toda la vida del comprador original.
- Tiras calentadoras Cayenne®, elemento calefactor solamente – período de garantía de 2 años.
- Cocinas de inducción Ultra, Ultra Fajita, Mirage® Pro y Profesional – período de garantía de 2 años.
- Estación de trabajo ServeWell®, quemadores de inducción solamente – período de garantía de 2 años.
- Rebanadoras, engranajes solamente – período de garantía de 10 años.
- Rebanadoras, correas solamente – período de garantía de 5 años.
- Batidoras – período de garantía de 2 años, salvo para las correas cuyo período de garantía es de 5 años.
- Productos Vollrath – Redco® – período de garantía de 2 años.
- Líneas de productos Optio/Arkadia – período de garantía de 90 días.
- Todos los productos con superficies revestidas no adherentes (por ejemplo sartenes) – período de garantía de 90 días.
- Las bandejas redondas TRAX® antideslizantes tienen garantía vitalicia.

**Todos los productos de la colección Jacob's Pride®, incluyendo los siguientes, tienen garantía vitalicia:**

- Porcionadores de una sola pieza certificados por NSF
- Utensilios Spoodle® certificados por NSF
- Cucharas altamente resistentes con asa ergonómica certificadas por NSF
- Cucharas para servir altamente resistentes certificadas por NSF
- Volteadores altamente resistentes con asa ergonómica
- Tenazas de una sola pieza\*
- Cucharones de una sola pieza altamente resistentes\*
- Batidores con asa de nailon
- Espumaderas de una sola pieza
- \*Baterías de cocina Tribute®, Intrigue®, Centurion®, Classic Select®
- Batería de cocina Miramar® para presentación
- *La garantía de Jacob's Pride® no cubre los revestimientos Kool-Touch®, no adherentes ni las asas de silicona.*

**LA GARANTÍA NO CUBRE:**

- Cuchillas y hojas rebanadoras
- Bombillas
- Sellos de puertas
- Vidrio, vidrio para protecciones contra aliento
- Calibración e instalación de equipos a gas

A menos que se indique lo contrario a continuación, como la única responsabilidad de The Vollrath Company LLC y la única solución para el comprador, en caso de violación de garantía, The Vollrath Company LLC reparará o, a su criterio, reemplazará sin costo alguno el producto defectuoso:

- Para obtener el servicio de garantía, el propietario tiene la responsabilidad de llamar a The Vollrath Company LLC.
- El trabajo de garantía debe contar con la aprobación previa de The Vollrath Company LLC. Consulte las instrucciones de operación y seguridad de cada producto para ver los procedimientos de reclamos bajo garantía.
- No se ofrece ninguna solución para los productos dañados debido a accidente, descuido, instalación incorrecta, falta de configuración o supervisión correctas (cuando fuera necesario), negligencia, uso incorrecto, instalación u operación contraria a las instrucciones de instalación y operación, desgaste y deterioro normales (tales como hendiduras en las tablas de cortar causadas por las cuchillas) u otras causas que no estén relacionadas con defectos de mano de obra o fabricación.
- No se ofrece ninguna solución para las rebanadoras cuyas hojas no han sido afiladas. (En el manual del propietario encontrará las instrucciones de afilado).
- No se ofrece ninguna solución para las batidoras dañadas al cambiar velocidades con la unidad en marcha o al sobrecargarla, ambos casos determinados por un técnico certificado de Vollrath.
- No se ofrece ninguna solución para los productos devueltos que se determine que son aceptables según su especificación.
- No se ofrece solución bajo una garantía no inscrita según se exige a continuación.
- Para los compresores de refrigeración y el segundo año de garantía para las batidoras y tiras calentadoras Cayenne®, The Vollrath Company LLC proporcionará el repuesto solamente; y el comprador asumirá la responsabilidad por todos los gastos de mano de obra en que se incurra en la reparación o reemplazo.

## LIMITACIÓN DE GARANTÍA:

**THE VOLLRATH COMPANY LLC NO SERÁ RESPONSABLE DE DAÑOS INCIDENTALES O CONSECUENTES DE NINGÚN TIPO, QUE SE BASEN EN NEGLIGENCIA U OTRO AGRAVIO, VIOLACIÓN DE GARANTÍA O CUALQUIER OTRA TEORÍA.**

## OTRAS GARANTÍAS:

**NO SE OFRECE NINGUNA OTRA GARANTÍA PARA NINGÚN PRODUCTO VENDIDO POR THE VOLLRATH COMPANY LLC, Y THE VOLLRATH COMPANY LLC RECHAZA ESPECÍFICAMENTE TODA GARANTÍA IMPLÍCITA DE COMERCIALIZACIÓN E IDONEIDAD PARA UN FIN O USO EN PARTICULAR DE SUS PRODUCTOS.**

Nota: En el afán de continuar mejorando nuestros productos, Vollrath se reserva el derecho de cambiar las especificaciones sin previo aviso. Los precios y la disponibilidad también están sujetos a cambios sin previo aviso. Las dimensiones indicadas en el catálogo son aproximadas y pueden variar. Diríjase a su representante de Vollrath para conocer detalles de dibujos específicos.

## **The Vollrath Company, L.L.C. Headquarters**

1236 North 18th Street  
Sheboygan, Wisconsin 53081-3201 USA  
Customer Service: 920.457.4851  
Fax: 920.459.6573  
Credit: 920.459.5387

## **Vollrath Pujadas SAU EMEA**

Ctra. de Castanyet, 132  
17430 Sta. Coloma de Farners (Girona) - Spain  
Tel: +34 972.84.32.01  
email: info@pujadas.es

## **Vollrath of China**

Vollrath Shanghai Trading Limited  
29D, 855 South Pu Dong Road  
Shanghai, China 200120  
Tel: 86-21-50589580

## **Vollrath de Mexico S. de R.L. de C.V.**

Periferico Sur Edificio 2-C  
Col. Santa María Tequepexpan  
45601 Tlaquepaque, Jalisco Mexico  
Tel: (52) 333.133.6767 or (52) 333.133.6769  
Fax: (52) 333.133.6768

## **vollrath.com**

©2017 The Vollrath Company L.L.C.  
An ISO 9001 Certified Company



**Outperform every day.™**